

metabo



Specials 34

Usa l'app Metabo

- Consulta il CATALOGO
- Cerca un RIVENDITORE
- Estendi la GARANZIA

con soli 2 CLICK!



Il tuo lavoro merita la massima potenza.



18V CAS

Macchine a batteria Metabo - eccellenti performance per ogni sfida.

Per professionisti che vogliono raggiungere risultati ottimali in ogni applicazione. Per questo combiniamo prestazioni eccellenti, longevità e maneggevolezza con batterie estremamente performanti, compatibili con il sistema multibrand CAS, con oltre 40 brand professionali.

Potenza per tutte le tue esigenze.

Indice

Novità

- 5 Martelli SDS-plus a cavo
- 7 Martello demolitore SDS-plus a batteria
- 19 Smerigliatrice angolare a testa ribassata
- 20 Satinatrice a batteria
- 21 Lima a nastro a batteria
- 22 Levigatrice per saldature ad angolo a batteria
- 23 Levigatrice a nastro per tubi a batteria

38 Pick & Mix

Accessori

- 7 Accessori SDS-plus
- 8 Punta SDS-max
- 10 Punta SDS-plus
- 14 Mandrini - Sistema Quick
- 15 Punta con codolo cilindrico / Serie inserti
- 20 Rulli abrasivi
- 21 Bracci nastro abrasivo
- 22 Dischi e nastri abrasivi
- 28 Lame per seghe diritte e seghetti alternativi
- 30 Lame seghe circolari
- 42 Sistema metaBOX

Panoramica di gamma

- 11 Martelli a cavo e batteria
- 47 Smerigliatrici angolari a cavo e batteria

No.ord. 6.60251 - Le immagini sono solo rappresentative, i prezzi sono intesi IVA esclusa. Lo Specials 34 è valido fino al 30.04.2025. Si declina ogni responsabilità per errori di stampa o inesattezze.

Novità



Martelli SDS-plus, p. 5 e 7

Novità



Lavorazione INOX, pp. 20-23

LiHDX



Batteria LiHDX, p. 36

Mr Metabo



L'assistente digitale, p. 60

Martelli SDS-plus



KHE 2645



2,9 Joule

Potenza nom. ass. **850 W**
 Ø calcestruzzo **26 mm**
 No. percussioni max. **4.300 /min**
 Peso (senza cavo) **2,9 kg**

No.ord. 601710500
€ 177,00

KHE 2660 QUICK



3,0 Joule

Potenza nom. ass. **850 W**
 Ø calcestruzzo **26 mm (punte piene)**
68 mm (corone)
 No. percussioni max. **4.300 /min**
 Peso (senza cavo) **3,1 kg**

No.ord. 600663500
€ 265,00

KHE 3251



3,1 Joule

Potenza nom. ass. **800 W**
 Ø calcestruzzo **32 mm (punte piene)**
82 mm (corone)
 No. percussioni max. **4.470 /min**
 Peso (senza cavo) **3,6 kg**

No.ord. 600659000
€ 413,00

4 **metabo**

Maneggevole scalpellatura e foratura.



NEW

Potente

- I nostri potenti martelli SDS-plus per forare a martello e scalpellare
- Veloce foratura ed efficiente scalpellatura in calcestruzzo e muratura



Ergonomia

- Ottimale bilanciamento
- Impugnatura ottimizzata
- Ideale posizione di impugnatura
- Baricentro ravvicinato all'impugnatura



Sicurezza

- Basse vibrazioni grazie all'innovativa tecnologia Metabo Vibra Tech (MVT)
- Disattivazione della macchina velocissima grazie alla frizione elettronica e meccanica e al sistema Anti-Kick-Back (sistema integrato per ammortizzare eventuali contraccolpi, anche durante le esecuzioni più impegnative)



Demolire

MHE 4

4,2 Joule

Potenza nom. ass. **1.050 W**
 No. percussioni max. **4.350 /min**
 Peso (senza cavo) **5,0 kg**

No.ord. 600812500
€ 492,00

Forare e demolire

KHE 3560 Q

4,2 Joule

Potenza nom. ass. **1.050 W**
 Ø calcestruzzo **35 mm (punte piene)**
 No. percussioni max. **4.350 /min**
 Peso (senza cavo) **5,0 kg**

No.ord. 600811500
€ 541,00



Martelli perforatori combinati SDS-plus

BH 18 LTX BL 16

1,3 Joule

18V BRUSHLESS

Ø calcestruzzo 16 mm
No. percuss. max. 5.250 /min
Peso (senza batt.) 1,6 kg

→ corpo
No.ord. 600324840

€ 273,00



→ 2x 5.2 Ah

No.ord. 600324830

€ 441,00

KH 18 LTX 24

2,1 Joule

18V

Ø calcestruzzo 24 mm
No. percuss. max. 5.200 /min
Peso (senza batt.) 2,6 kg

→ corpo
No.ord. 601712840

€ 231,00



→ 2x 5.2 Ah

No.ord. 601712870

€ 399,00

KH 18 LTX BL 24

2,2 Joule

18V BRUSHLESS

Ø calcestruzzo 24 mm
No. percuss. max. 4.750 /min
Peso (senza batt.) 2,7 kg

→ corpo
No.ord. 601713840

€ 329,00



→ 2x 5.2 Ah

No.ord. 601713870

€ 498,00

6 metabo

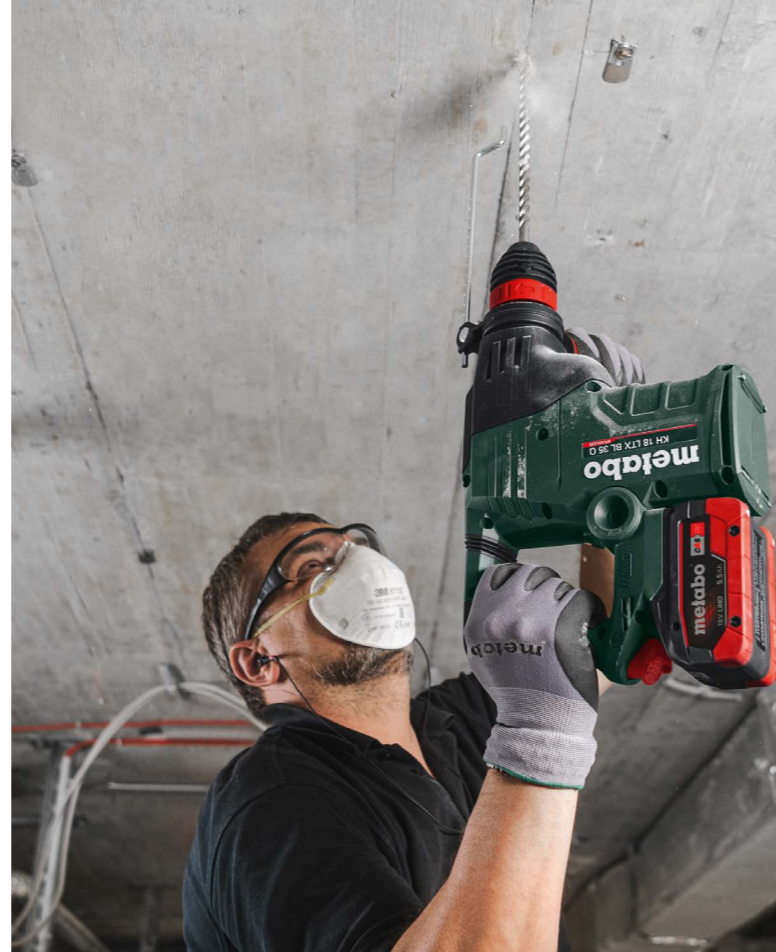

- Il più potente martello perforatore SDS-plus a batteria Metabo
- Prestazioni eccezionali grazie al motore Brushless
- Progettato per garantire il massimo confort in tutte le applicazioni

- Impugnatura integrata MVT per ridurre le vibrazioni.
- Sistema combinato di frizione meccanica ed elettronica che, insieme alla innovativa funzione anti-KickBack, arresta immediatamente la macchina in caso di bloccaggio dell'utensile.

KH 18 LTX BL 35 Q

4,2 Joule

18V BRUSHLESS

Ø calcestruzzo 35 mm
No. percuss. max. 4.350 /min
Peso (senza batt.) 4,4 kg

→ corpo
No.ord. 600813840

€ 576,00

→ 2x 5.2 Ah
No.ord. 600813870

€ 744,00



NEW



2° MANDRINO



KH 18 LTX BL 28 Q

3,0 Joule

18V BRUSHLESS

Ø calcestruzzo 28 mm
No. percuss. max. 4.470 /min
Peso (senza batt.) 3,4 kg

→ corpo
No.ord. 601715840

€ 379,00



2° MANDRINO

→ 2x 5.2 Ah

No.ord. 601715870

€ 549,00

Accessori SDS-plus



Grasso speciale per codolo di punte e scalpelli SDS-plus/SDS-max

No.ord. 631800000

€ 7,30

Scalpello piatto "professional premium"
250 x 20 mm

No.ord. 629179000

€ 13,50

- Taglienti auto-affilanti e acciaio a tempera speciale garantiscono il massimo potere di demolizione e asportazione, anche nelle applicazioni più gravose.

Scalpello a punta "professional premium"

No.ord. 629178000

€ 13,50

250 mm

- L'acciaio a tempera speciale garantisce una maggiore produttività;
- La forma innovativa della testa impedisce che l'utensile si incastri nel materiale.

Scalpello per piastrelle zancato

No.ord. 631449000

€ 26,50

175 x 65 mm

- La speciale geometria della lama estremamente larga, dotata di protuberanze che velocizzano l'asportazione, rende rapida e efficiente ogni applicazione.

Punte SDS-max



»Pro 4« 4 taglienti

→ Speciale geometria dei taglienti a "S" in metallo duro con taglienti secondari inclinati
→ Le migliori per impieghi generici su muratura e calcestruzzo

Ø	Lungh. tot. mm	Lungh. utile mm	No.ord.	Prezzo
16	340	200	623317000	€ 41,70
16	540	400	623318000	€ 48,60
18	540	400	623320000	€ 51,00
20	520	400	623322000	€ 52,20
20	920	800	623323000	€ 82,40
22	320	200	623324000	€ 47,20
22	520	400	623325000	€ 52,30
24	520	400	623328000	€ 61,20
25	520	400	623330000	€ 67,90
25	920	800	623331000	€ 98,80
28	520	400	623333000	€ 67,90
28	720	600	623334000	€ 102,20
30	520	400	623339000	€ 82,40
32	520	400	623341000	€ 81,70
32	920	800	623342000	€ 121,50
35	520	400	623344000	€ 90,60
38	520	400	623347000	€ 121,50
40	520	400	623349000	€ 133,20
40	720	600	623350000	€ 202,50
45	520	400	623337000	€ 195,00
52	520	400	623338000	€ 208,70



»Pro 4 P« 4 taglienti

→ Ideali per gli impieghi su pietre naturali dure e impegnative e calcestruzzo armato, grazie alla testa integrale in metallo duro

Ø	Lungh. tot. mm	Lungh. utile mm	No.ord.	Prezzo
12	340	200	623193000	€ 46,40
12	540	400	623194000	€ 53,60
12	940	800	623211000	€ 85,10
14	340	200	623212000	€ 49,50
14	540	400	623213000	€ 60,30
14	940	800	623214000	€ 106,40
16	340	200	623215000	€ 48,00
16	540	400	623216000	€ 55,90
16	740	600	623218000	€ 74,80
16	940	800	623219000	€ 92,70
18	540	400	623229000	€ 58,70
18	740	600	623230000	€ 79,70
18	940	800	623231000	€ 95,40
20	320	200	623232000	€ 51,60
20	520	400	623233000	€ 60,10
20	720	600	623235000	€ 85,10
20	920	800	623236000	€ 92,70
22	320	200	623237000	€ 60,00
22	520	400	623238000	€ 63,30
22	720	600	623239000	€ 85,10
24	320	200	623241000	€ 63,70
24	520	400	623242000	€ 70,70
25	320	200	623243000	€ 64,50
25	520	400	623245000	€ 70,70
26	520	400	623252000	€ 92,60
28	320	200	623253000	€ 77,60
28	520	400	623255000	€ 90,60

Martelli SDS-max



36 mesi di assistenza GRATUITA

NESSUN COSTO DI RIPARAZIONE ANCHE PER USURA.

Servizio valido previa registrazione sul sito www.metabo-martelli.it entro 4 settimane dalla data di acquisto.



Demolire

	7,1 Joule	7,1 Joule	8,7 Joule BRUSHLESS	18 Joule BRUSHLESS
	MH 5	MHE 5	MHEV 5 BL	MHEV 11 BL
Potenza nom. ass.	1.100 W	1.100 W	1.150 W	1.500 W
No. percussioni max.	3.000 /min	3.000 /min	2.900 /min	2.100 /min
Peso (senza cavo)	5,6 kg	5,7 kg	7,9 kg	12,2 kg
No.ord.	600147500	600148500	600769500	600770500
	€ 460,00	€ 487,00	€ 675,00	€ 929,00

Forare e demolire

	7,1 Joule	8,5 Joule	8,7 Joule BRUSHLESS	12,2 Joule BRUSHLESS	18,8 Joule BRUSHLESS	8,6 Joule 18V BRUSHLESS
	KH 5-40	KHE 5-40	KHEV 5-40 BL	KHEV 8-45 BL	KHEV 11-52 BL	KHA 18 LTX BL 40
Potenza nom. ass.	1.100 W	1.100 W	1.150 W	1.500 W	1.500 W	-
Ø calcestruzzo (punte martello)	40 mm	40 mm	40 mm	45 mm	52 mm	40 mm
No. percussioni max.	2.800 /min	3.000 /min	2.900 /min	2.900 /min	2.360 /min	3.200 /min
Peso (senza batt./cavo)	7,1 kg	7,1 kg	8,3 kg	10,1 kg	12,4 kg	6,9 kg
No.ord.	600763500	600391500	600765500	600766500	600767500	600752840 (corpo macchina)
	€ 458,00	€ 578,00	€ 792,00	€ 951,00	€ 1.101,00	€ 631,00



Punte SDS-plus



»Pro 4« 2 taglienti

- Acciaio temprato di alta qualità;
- Speciale geometria della testa forante in metallo duro;
- Elica a due spirali.



Ø	Lungh. tot mm	Lungh. utile mm	No.Ord	Prezzo
4	110	50	631780000	€ 4,20
5	160	100	631821000	€ 4,30
5,5	160	100	631823000	€ 3,60
5,5	260	200	625249000	€ 7,00
6	160	100	631825000	€ 3,00
6	210	150	631826000	€ 4,70
6,5	210	150	631879000	€ 7,00
6,5	260	200	631876000	€ 8,00
8	160	100	631833000	€ 3,70
8	210	150	631834000	€ 4,40
9	210	150	631836000	€ 5,70
10	160	100	631838000	€ 4,30
10	310	250	631841000	€ 7,60
12	160	110	631844000	€ 5,00
12	210	160	631845000	€ 5,90
14	210	160	631850000	€ 8,50
14	260	210	631851000	€ 9,40
14	450	400	631801000	€ 20,00
15	260	210	631853000	€ 11,40
16	160	110	631854000	€ 9,80
16	210	160	631855000	€ 10,60
16	310	260	631856000	€ 12,60
18	200	150	630533000	€ 19,20
18	300	250	631806000	€ 25,90
20	300	250	630590000	€ 29,70
20	450	400	630537000	€ 34,50
22	450	400	630539000	€ 36,20
22	600	550	631811000	€ 54,00
24	250	200	630540000	€ 36,60
24	450	400	630541000	€ 44,60
25	450	400	630549000	€ 51,60
25	600	550	631815000	€ 72,30
26	250	200	630542000	€ 38,60
26	450	400	630548000	€ 49,00



»Pro 4« Premium 4 taglienti

- Testa integrale in metallo duro, con speciali Power Brakers sui punti di taglio, per la massima velocità di foratura.



Ø	Lungh. tot mm	Lungh. utile mm	No.Ord	Prezzo
5	115	50	626200000	€ 4,90
5	165	100	626201000	€ 5,30
5	215	150	626241000	€ 12,50
6	115	50	626204000	€ 5,00
6	165	100	626205000	€ 5,30
6	215	150	626206000	€ 6,80
6	265	200	626207000	€ 8,50
6,5	165	100	626209000	€ 11,00
6,5	215	150	626210000	€ 9,20
6,5	265	200	626211000	€ 12,00
8	115	50	626215000	€ 5,80
8	165	100	626216000	€ 6,00
8	215	150	626217000	€ 6,90
8	265	200	626218000	€ 8,50
8	315	250	626237000	€ 11,20
10	165	100	626220000	€ 6,70
10	215	150	626221000	€ 7,60
10	265	200	626222000	€ 8,90
10	315	250	626223000	€ 11,20
12	165	100	626225000	€ 7,90
12	215	160	626226000	€ 9,20
12	265	210	626227000	€ 10,30
14	165	110	626230000	€ 10,60
14	215	160	626231000	€ 14,90
14	315	260	626232000	€ 18,40
16	165	110	626234000	€ 28,50
16	215	160	626235000	€ 31,30
16	265	210	626238000	€ 20,50
16	315	260	626236000	€ 28,90
18	250	200	631703000	€ 27,60
24	450	400	631709000	€ 50,70
25	250	200	626123000	€ 52,60
25	450	400	631710000	€ 57,30
28	450	400	631711000	€ 62,00
30	450	400	631712000	€ 67,00

Scalpellini SDS-max/SDS-plus

»Professional«

- Massima longevità e resa di asportazione
- Impiego di pregiato acciaio bonificato
- Speciale processo di lavorazione e tempera, adatto anche alla riaffilatura
- Gamma completa di scalpelli per svariati impieghi speciali come p.es. lo scalpello per canaline o inserti per picchetti

»Professional premium«

- Massima efficienza di demolizione
- Autoaffilanti, per la massima resa di demolizione
- La particolare geometria del tagliente impedisce l'inceppamento
- Zone temperate ad induzione, per la migliore trasmissione del colpo e resistenza alla rottura

Panoramica martelli Metabo.

	Ø calcestruzzo (mm) punte da martello	Scalpellatura leggera	Scalpellatura pesante	Energia max. colpo (EPTA)	Batteria/Potenza nom. ass.	Mandrino a cambio rapido	Electronica costante (VTC)	Metabo VibraTech (MVT)	Aspirazione polvere ESA/ISA	Aspirazione polvere integrata	No.ord.	Prezzo
Martelli perforatori SDS-plus												
	BH 18 LTX BL 16	16	-	-	1,3 J	18 V	-	✓	✓	o	-	600324840 € 273,00
Martelli combinati SDS-plus												
	KH 18 LTX 24	24	■	-	2,1 J	18 V	-	-	-	o	-	601712840 € 231,00
	KH 18 LTX BL 24	24	■	-	2,2 J	18 V	-	✓	✓	o	-	601713840 € 329,00
	KH 18 LTX BL 28 Q	28	■	-	3,0 J	18 V	✓	✓	✓	o	o	601715840 € 379,00
	KH 18 LTX BL 35 Q	35	■	■	4,2 J	18 V	✓	✓	✓	-	-	600813840 € 576,00
	KHE 2645	26	■	-	2,9 J	850 W	-	-	-	o	-	601710500 € 177,00
	KHE 2660 Quick	26	■	-	3,0 J	850 W	✓	-	-	o	-	600663500 € 265,00
	KHE 3560 Q	35	■	■	4,2 J	1050 W	✓	✓	✓	-	-	600811500 € 541,00
Martello scalpellatore SDS-plus												
	MHE 4	-	■	■	4,2 J	1050 W	✓	✓	✓	-	-	600812500 € 492,00
Martelli combinati SDS-max												
	KH 5-40	40	■	■	7,1 J	1100 W	-	-	-	o	-	600763500 € 458,00
	KHE 5-40	40	■	■	8,6 J	1100 W	-	✓	✓	o	-	600391500 € 578,00
	KHEV 5-40 BL	40	■	■	8,7 J	1150 W	-	✓	✓	o	-	600765500 € 792,00
	KHEV 8-45 BL	45	■	■	12,2 J	1500 W	-	✓	✓	o	-	600766500 € 951,00
	KHEV 11-52 BL	52	■	■	18,8 J	1500 W	-	✓	✓	o	-	600767500 € 1.101,00
	KHA 18 LTX BL 40	40	■	■	8,6 J	18 V	-	✓	✓	o	-	600752840 € 631,00
Martelli demolitori SDS-max												
	MH 5	-	■	■	7,1 J	1100 W	-	-	✓	-	-	600147500 € 460,00
	MHE 5	-	■	■	7,1 J	1100 W	-	✓	✓	-	-	600148500 € 487,00
	MHEV 5 BL	-	■	■	8,7 J	1150 W	-	✓	✓	o	-	600769500 € 675,00
	MHEV 11 BL	-	■	■	18,0 J	1500 W	-	✓	✓	o	-	600770500 € 929,00

Versioni:



3 funzioni (combinati)

- Forare a martello
- Forare
- Scalpellare



2 funzioni

- Forare a martello
- Forare



2 funzioni

- Forare a martello
- Scalpellare



1 funzione

- Scalpellare

Applicazioni:

- Adatto
- Molto adatto
- Ottimale

Dotazione:

- Di serie
- Accessorio opzionale

L

BRUSHLESS

Max. coppia dura **65 Nm**
 Ø in acciaio/legno **13 mm / 40 mm**
 Ø muratura (solo SB) **13 mm**
 No. giri a vuoto **0-500 / 0-1.700/min**
 Apertura mandrino **13 mm**
 Peso (senza batt.) **0,9 kg**

65 NM I più compatti

	BS 18 L BL	SB 18 L BL a percussione	BS 18 L BL Q	SB 18 L BL Q a percussione
No.ord.	613155500	613157500	613156500	613158500
Versione	2x 2.0 Ah	2x 2.0 Ah	2x 2.0 Ah	2x 2.0 Ah
	€ 274,00	€ 270,00	€ 304,00	€ 304,00
No.ord.	613155800		613156800	
Versione	2x 4.0 Ah LiHD		2x 4.0 Ah LiHD	
	€ 381,00		€ 410,00	



SB 18 L

60 NM

Max. coppia dura **60 Nm**
 Ø in acciaio/legno **13 mm / 36 mm**
 Ø muratura **13 mm**
 No. giri a vuoto **0-450 / 0-1.850/min**
 Apertura mandrino **13 mm**
 Peso (senza batt.) **1,2 kg**

→ 2x 2.0 Ah
 No.ord. 614053500
€ 204,00



SB 18 L SET MOBILE
 → 2x 2,0 Ah
 No.ord. 614053710
€ 246,00

LT

75 NM I più versatili

	BS 18 LT BL	SB 18 LT BL a percussione	BS 18 LT BL Q
No.ord.	602325840	602316840	602334840
Versione	corpo	corpo	corpo
	€ 192,00	€ 189,00	€ 233,00
No.ord.	602325870	602316870	602334870
Versione	2x 5.2 Ah	2x 5.2 Ah	2x 5.2 Ah
	€ 377,00	€ 363,00	€ 407,00

BRUSHLESS

Max. coppia dura **75 Nm**
 Ø in acciaio/legno **13 mm / 38 mm**
 Ø muratura (solo SB) **13 mm**
 No. giri a vuoto **0-600 / 0-2.100/min**
 Apertura mandrino **13 mm**
 Peso (senza batt.) **1,2 kg**



LTX

130 NM I più potenti

	BS 18 LTX BL I	SB 18 LTX BL I a percussione	BS 18 LTX BL Q I
No.ord.	602358840	602360840	602359840
Versione	corpo	corpo	corpo
	€ 264,00	€ 264,00	€ 300,00
No.ord.	602358650	602360650	
Versione	2x 5.2 Ah	2x 5.2 Ah	
	€ 464,00	€ 468,00	
No.ord.	602358660	602360660	602359660
Versione	2x 5.5 Ah LiHD	2x 5.5 Ah LiHD	2x 5.5 Ah LiHD
	€ 542,00	€ 512,00	€ 574,00

Disponibile anche in versione 3 velocità (SB 18 LTX-3 BL I Metal)

BRUSHLESS

Max. coppia dura **130 Nm**
 Ø in acciaio/legno **13 mm / 68 mm**
 Ø muratura (solo SB) **16 mm**
 No. giri a vuoto **0-550 / 0-2.000/min**
 Apertura mandrino **13 mm**
 Peso (senza batt.) **1,7 kg**



Trapano-avvitatore/Maschiatrice GB 18 LTX BL Q I

130 NM BRUSHLESS

Max. coppia dura **130 Nm**
 Ø in acciaio/legno **13 mm / 68 mm**
 No. giri a vuoto **0-550 / 0-2.000/min**
 Mandrino (x punte) **M8 - M12**
 e maschi **M4 - M6**
 Peso (senza batt.) **1,8 kg**



→ corpo
 No.ord. 602362840
€ 448,00

→ 2x 5.5 Ah LiHD
 No.ord. 602362660
€ 653,00



PowerMaxx 12V

BS Basic

34 NM BRUSHLESS

Max. coppia dura **34 Nm**
 Ø in acciaio/legno **10 mm / 18 mm**
 No. giri a vuoto **0-360 / 0-1.400/min**
 Apertura mandrino **1-10 mm**
 Peso (senza batt.) **0,8 kg**

→ 2x 2.0 Ah
 No.ord. 600984500
€ 138,00

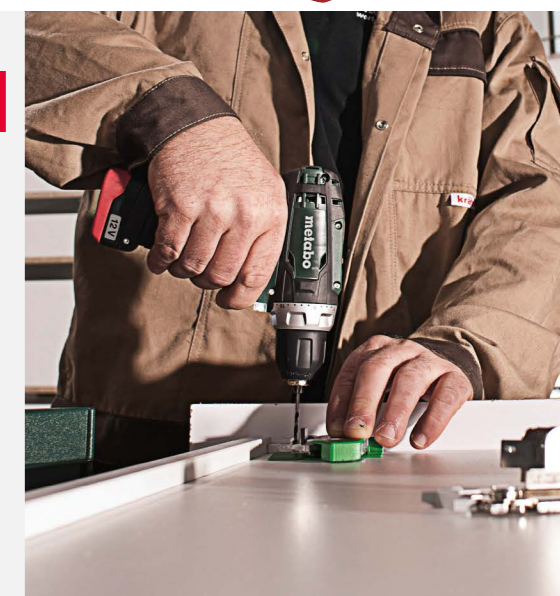

Sistema Metabo Quick: lavori veloci ed efficienti.



Futuro Top »QuickPlus«
R+L
No.ord. 627197000



Portainseri
a cambio rapido "QuickPlus"
1/2" quadro esterno
1/4" esagono cavo (interno)
No.ord. 627341000



Set mandrino a testa eccentrica
BS LTX "Quick"
No.ord. 627343000



Triplicatore di coppia
PowerX3
No.ord. 627256000

LTX-3



Futuro Plus »QuickPlus«
S1 M
No.ord. 627189000



Rinvio ad angolo
a cambio rapido "Quick"
1/4" esagono cavo (interno)
No.ord. 627242000



Futuro Plus "Quick"
No.ord. 627203000

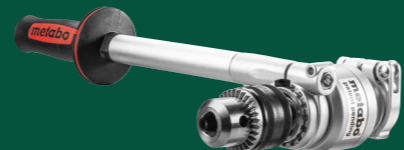

Triplicatore di coppia
PowerX3 DC
No.ord. 627232000

LTX



Futuro Plus "Quick"
No.ord. 62724000



Portainseri
a cambio rapido "Quick"
1/4" esagono cavo (interno)
No.ord. 627241000



A cremagliera "Quick"
No.ord. 627238000

LT



Maschiatore Futuro Plus
M4-M6 - No.ord. 627235000*
M8-M12 - No.ord. 627237000*



Portainseri
a cambio rapido "Quick"
1/4" esagono cavo (interno)
No.ord. 627241000



Rinvio ad angolo
a cambio rapido "Quick"
1/4" esagono cavo (interno)
No.ord. 627077000

*solo per trapano-avvitatore/maschiatrice



Futuro Plus "Quick"
H 1 R+L
No.ord. 627259000



Portainseri
a cambio rapido "Quick"
No.ord. 627241000



Rinvio ad angolo
a cambio rapido "Quick"
1/4" esagono cavo (interno)
No.ord. 627261000



Mandrino
a testa eccentrica "Quick"
1/4" esagono cavo (interno)
No.ord. 627234000

Serie punte con codolo cilindrico

per LEGNO

elicoidali

8 punte
Ø 3, 4, 5, 5.5, 6, 7, 8, 10 mm

No.ord. 626705000
€ 9,⁵⁰



per MURATURA

riportate in metallo duro

8 punte
Ø 3, 4, 5, 5.5, 6, 7, 8, 10 mm

No.ord. 626706000
€ 15,³⁰



per METALLO rettificate

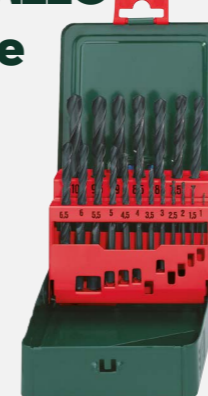

19 punte HSS-G
da Ø 1-10 con cadenza 0,5 mm
No.ord. 627153000
€ 23,⁷⁰

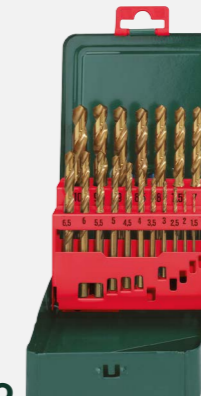

TITANIO
19 punte HSS-TIN
da Ø 1-10 con cadenza 0,5 mm
No.ord. 627156000
€ 24,⁷⁰

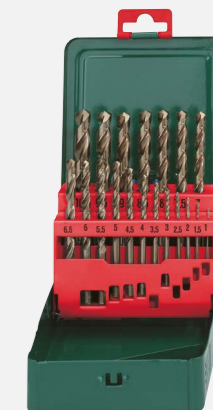

COBALTO
19 punte HSS-CO
da Ø 1-10 con cadenza 0,5 mm
No.ord. 627157000
€ 54,⁰⁰

25 punte HSS-G
da Ø 1-13 con cadenza 0,5 mm
No.ord. 627154000
€ 44,¹⁰

Serie inserti



Box 14 inserti
→ con porta-inserti magnetico
a cambio rapido
⊕ PH 1, 2 ⊕ PZ 1, 2 ⊖ Tag. 4, 6
⊙ Esag. 3, 4, 5 ⊕ TX 10, 15, 20, 25, 30

No.ord. 626703000
€ 16,⁴⁰



Box 30 inserti
→ con porta-inserti magnetico
a cambio rapido
→ adattatore per bussole
⊕ PH 1, 2 x2, 3 ⊕ PZ 1, 2 x2, 3
⊖ Tagl. 3, 4, 5, 6 ⊙ Esag. 3, 4, 5, 6
⊕ TX 10, 15, 20, 25, 27, 30, 40,
⊕ TX 10, 15, 20, 25, 27, 30, 40,

No.ord. 626700000
€ 23,³⁰



Box 55 inserti
→ con porta-inserti magnetico a cambio rapido
lung. 25 mm
⊕ PH 1 x3, 2 x6, 3 x3 ⊕ PZ 1 x3, 2 x6, 3 x3
⊖ Tag. 4 x3, 6 x3
⊙ TX 10 x2, 15 x2, 20 x2, 25 x2, 27 x2, 30 x2, 40 x2
⊕ TX 10 x1, 15 x1, 20 x1, 25 x1, 27 x1, 30 x1, 40 x1
⊕ Esag. 4 x3, 5 x3, 6 x3
lung. 75 mm
⊕ PH 1, 2, 3 ⊕ PZ 1, 2
⊖ Tag. 6 ⊕ TX 20, 25

No.ord. 626702000
€ 43,⁸⁰

Semplicemente performanti.



Avvitatori a massa battente

18V BRUSHLESS

SSW 18 LTX 800 BL

Coppia max. **800 Nm**
 Coppia max. in svitatura **1.200 Nm**
 Attacco **1/2" quadro esterno**
 No. giri a vuoto **0-2.575 /min**
 Livelli di n. giri/coppia **12**
 Peso (senza batt.) **1,9 kg**



→ corpo
 No.ord. 602403840
€ 329,00

→ **2x 5.2Ah**
 No.ord. 602403650
€ 520,00

SSW 18 LTX 1450 BL

Coppia max. **1.450 Nm**
 Coppia max. in svitatura **1.900 Nm**
 Attacco **1/2" quadro esterno**
 No. giri a vuoto **0-1.500 /min**
 Livelli di n. giri/coppia **12**
 Peso (senza batt.) **2,9 kg**



→ corpo
 No.ord. 602401840
€ 463,00

→ **2x 5.5 Ah LiHD**
 No.ord. 602401660
€ 723,00

SSW 18 LTX 1750 BL

Coppia max. **1.750 Nm**
 Coppia max. in svitatura **2.100 Nm**
 Attacco **3/4" quadro esterno**
 No. giri a vuoto **0-1.650 /min**
 Livelli di n. giri/coppia **12**
 Peso (senza batt.) **3 kg**



→ corpo
 No.ord. 602402840
€ 443,00

→ **2x 5.5 Ah LiHD**
 No.ord. 602402660
€ 729,00

SSW 18 LTX 400 BL

Coppia max. **400 Nm**
 Coppia max. in svitatura **620 Nm**
 Attacco **1/2" quadro esterno**
 No. giri a vuoto **0-2.150 /min**
 Livelli di n. giri/coppia **12**
 Peso (senza batt.) **1,3 kg**



→ corpo
 No.ord. 602205840
€ 286,00

→ **2x 5.2 Ah**
 No.ord. 602205870
€ 454,00

SSD 18 LT 200 BL

Coppia max. **200 Nm**
 Attacco **1/4" esagono cavo (interno)**
 No. giri a vuoto **0-3.050 /min**
 Livelli di n. giri/coppia **3**
 Peso (senza batt.) **1,1 kg**



→ corpo
 No.ord. 602397840
€ 171,00

→ **2x 5.2 Ah**
 No.ord. 602397870
€ 339,00

SSW 18 LT 300 BL

Coppia max. **300 Nm**
 Coppia max. in svitatura **480 Nm**
 Attacco **1/2" quadro esterno**
 No. giri a vuoto **0-3.050 /min**
 Livelli di n. giri/coppia **3**
 Peso (senza batt.) **1,1 kg**



→ corpo
 No.ord. 602398840
€ 216,00

→ **2x 5.2 Ah**
 No.ord. 602398870
€ 394,00

Smerigliatrici angolari

700 watt

18V



W 18 7-125

Ø mola 125 mm
No. giri a vuoto 8.500 /min
Peso (senza batt.) 1,6 kg

→ corpo
No.ord. 602371840
€ 150,00

→ 2x 5,2 Ah
No.ord. 602371870
€ 319,00

900 watt

18V



BRUSHLESS

	W 18 L 9-125	W 18 L BL 9-125
Ø mola	125 mm	125 mm
No. giri a vuoto	8.500 /min	10.000 /min
Peso (senza batt.)	1,6 kg	1,5 kg
No.ord.	602247840	602374840
Versione	corpo	corpo
	€ 177,00	€ 209,00
No.ord.	602247870	602374870
Versione	2x 5.2 Ah	2x 5.2 Ah
	€ 340,00	€ 378,00

1.100 watt

18V **BRUSHLESS**



	W 18 LT BL 11-125	W 18 LT BL 11-125 QUICK	WVB 18 LT BL 11-125 QUICK	WVB 18 LT BL 11-125 QUICK INOX
	Batteria ruotabile	Freno motore • Batteria ruotabile • Sblocco mola Quick	Freno motore • Batteria ruotabile • Sblocco mola Quick • Regol. velocità	Freno motore • Batteria ruotabile • Sblocco mola Quick • Regol. velocità • Lavorazione Inox
Ø mola	125 mm	125 mm	125 mm	125 mm
No. giri a vuoto	10.000 /min	10.000 /min	2.800 - 10.000 /min	2.000 - 7.600 /min
Peso (senza batt.)	1,8 kg	1,8 kg	1,8 kg	1,8 kg
No.ord.	613052840	613054840	613057840	613091850
Versione	corpo	corpo	corpo	corpo
	€ 234,00	€ 249,00	€ 293,00	€ 326,00
No.ord.	613052870	613054650	613057660	
Versione	2x 5.2 Ah	2x 5.2 Ah	2x 5.5 Ah LiHD	
	€ 402,00	€ 464,00	€ 528,00	

Smerigliatrici dritte

18V **BRUSHLESS**



	GVB 18 LTX BL 11-28 COMPACT	GVB 18 LTX BL 11-28	GVB 18 LTX BL 11-7 HT
Ø collare	43 mm	43 mm	43 mm
Apertura della pinza	6 mm	6 mm	6 mm
No. giri a vuoto	8.000 - 28.000 /min	8.000 - 28.000 /min	1.500 - 7.000 /min
Peso (senza batt.)	1,1 kg	1,4 kg	1,5 kg
No.ord.	600828850	600826840	600829850
Versione	corpo	corpo	corpo
	€ 232,00	€ 288,00	€ 400,00



18 metabo

1.500 watt

18V **BRUSHLESS**



	WB 18 LTX BL 15-125 QUICK	WVB 18 LTX BL 15-125 QUICK	WPBA 18 LTX BL 15-125 QUICK DS
	Freno motore	Freno Motore • Regol. velocità	Freno motore • Autobalancer • Interruttore uomo presente
Ø mola	125 mm	125 mm	125 mm
No. giri a vuoto	10.000 /min	2.500 - 10.000 /min	10.000 /min
Peso (senza batt.)	2 kg	2 kg	2,2 kg
No.ord.	601730840	601731840	601734840
Versione	corpo	corpo	corpo
	€ 339,00	€ 372,00	€ 369,00
No.ord.	601730660	601731660	
Versione	2x 5.5 Ah LiHD	2x 5.5 Ah LiHD	
	€ 643,00	€ 654,00	

2.400 watt

18V **BRUSHLESS**



WPB 36-18 LTX BL 24-230 QUICK

Ø mola 230 mm
No. giri a vuoto 6.600 /min
Peso (senza batt.) 4,6 kg

→ corpo
No.ord. 613103840
€ 442,00

→ 4x 8.0 Ah LiHD
→ Caricabatt. ASC 145 DUO
No.ord. 613103810
€ 1.018,00

NEW

43° testa ribassata

18V **BRUSHLESS**

	WVBF 18 LT BL 11-125 QUICK	WVBF 18 LTX BL 15-125 QUICK
Ø mola	125 mm	125 mm
No. giri a vuoto	2.500 - 8.000 /min	2.500 - 8.000 /min
Peso (senza batt.)	1,9 kg	2,2 kg
No.ord.	601307840	601308840
Versione	corpo	corpo
	€ 345,00	€ 428,00



Perfetta lavorazione delle superfici.

NEW

Levigare. Satinare. Smussare.

NEW

- Motore Brushless e velocità variabile per la massima prestazione di satinatura, lucidatura a specchio e spazzolatura dei metalli
- Cambio veloce del rullo abrasivo
- Tutti i confort per lavorare in sicurezza con risultati eccellenti
- Freno rapido (Fast Brake) per una totale sicurezza dell'operatore

18V BRUSHLESS
Satinatrice
SVB 18 LTX BL 200

No. giri a vuoto **600-2.500 /min**
 Ø corpo abrasivo fino a **200 mm**
 Filettatura albero **M 14**
 Peso (senza batt.) **2,4 kg**



→ corpo
 No.ord. 601766840
€ 630,00

Rulli abrasivi

- Nylon elastico abrasivo impregnato di grana per rendere: superfici opache senza ombreggiature, satinare e lucidare superfici in acciaio inossidabile e metalli non ferrosi
- Per legno, per la lisciatura di superfici
- N. giri max: 5.600 giri/min; n. giri consigliato: 2.900 giri/min, Ø 115 mm: 2.600 giri/min



Ø x largh. mm	Grana	Conf.	N. ord.	Prezzo
105 x 100	P 60	1	623486000	€ 46,70
105 x 100	P 80	1	623487000	€ 46,70
105 x 100	P 180	1	623488000	€ 46,70
105 x 100	P 280	1	623514000	€ 46,70
115 x 100	P 400	1	623468000	€ 56,80
115 x 100	P 600	1	623469000	€ 56,80
115 x 100	P 900	1	623494000	€ 56,80

Rulli abrasivi a lamelle

- Per opacizzare, satinare e rimuovere graffi da superfici in metallo
- Eliminare vecchie vernici e lasciare materiali legnosi
- N. giri max.: 5.600 giri/min
 n. giri consigliato: 2.900 giri/min



Ø x largh. mm	Grana	Conf.	N. ord.	Prezzo
105 x 50	P 60	1	623526000	€ 23,60
105 x 50	P 80	1	623527000	€ 23,60
105 x 50	P 180	1	623528000	€ 23,60
105 x 100	P 60	1	623483000	€ 40,90
105 x 100	P 80	1	623484000	€ 40,90
105 x 100	P 180	1	623485000	€ 40,90

Nastri abrasivi corindone zirconico

- Adatto per tutti i tipi di metallo, e acciai inossidabili
- Per rimuovere graffi e levigare cordoni di saldatura
- Solo in abbinamento con cilindro d'espansione 623470000
- Max. velocità di lavoro: 30 m/s; consigliata: 20 m/s

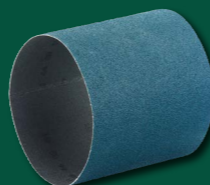

Ø x largh. mm	Grana	Conf.	N. ord.	Prezzo
90 x 100	P 40	10	623512000	€ 52,00
90 x 100	P 60	10	623473000	€ 52,00
90 x 100	P 80	10	623474000	€ 52,00
90 x 100	P 120	10	623475000	€ 52,00
90 x 100	P 220	10	623476000	€ 46,90

Cilindro d'espansione

No.ord. 623470000
€ 200,30



Bracci nastro abrasivo

per nastri abrasivi 6x457 mm

No.ord. 626380000
€ 142,10

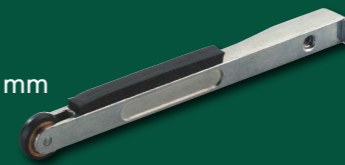

per nastri abrasivi 13x457 mm

No.ord. 626381000
€ 142,10

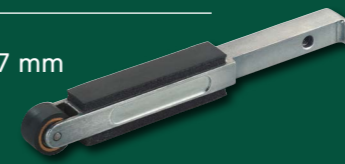

per nastri abrasivi 19x457 mm

No.ord. 626382000
€ 168,00

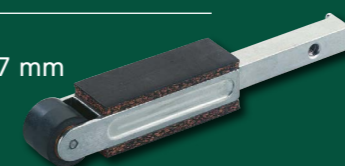

Nastri abrasivi corindone zirconico

- Per l'impiego su tutti i tipi di metallo, in particolare per il trattamento di acciai inossidabili. Tessuto abrasivo su supporto di cotone
- Elevata resa di asportazione con elevata longevità
- Trama di levigatura uniforme
- Per la sgrossatura e la sbavatura di acciaio e acciaio inossidabile
- Velocità periferica consigliata: 15-25 m/s



Ø x spessore mm	Grana	Conf.	N. ord.	Prezzo
6 x 457	P 40	10	626344000	€ 12,80
6 x 457	P 60	10	626345000	€ 12,60
6 x 457	P 80	10	626346000	€ 12,40
13 x 457	P40	10	626348000	€ 13,20
13 x 457	P 60	10	626349000	€ 12,90
13 x 457	P 80	10	626350000	€ 12,80
13 x 457	P 120	10	626351000	€ 12,80
19 x 457	P 40	10	626352000	€ 13,90
19 x 457	P 60	10	626353000	€ 13,50
19 x 457	P 80	10	626354000	€ 13,20
19 x 457	P 120	10	626355000	€ 13,20

- Lima a nastro a batteria con motore Brushless per smerigliare, satinare e lucidare a specchio il metallo
- Impostazione della velocità variabile per lavorare su diversi materiali
- Cambio rapido degli accessori senza l'uso degli utensili

18V BRUSHLESS
Lima a nastro
BFVB 18 LTX BL 90

Largh. nastro abrasivo da- **6-19 mm**
 Lungh. nastro abrasivo **457 mm**
 Lungh. utile max braccio levigatura **90 mm**
 Peso (senza batt.) **1,8 kg**



→ corpo
 No.ord. 601767840
€ 595,00

Rinnovare e pareggiare.

NEW



- Corpo affusolato grazie al motore Brushless, per la lavorazione in spazi ristretti
- Semplice e rapida preimpostazione della velocità
- Protezione elettronica ai sovraccarichi, avviamento morbido e protezione anti-riavviamento
- Batteria ruotabile di 90° per garantire la migliore ergonomia in qualsiasi posizione di lavoro

18V BRUSHLESS

Levigatrice per saldature ad angolo

KNSVB 18 LTX BL 150

Ø mola **150 mm**
 Spessore mola max **6 mm**
 No. giri a vuoto **1.000-3.600 /min**
 Peso (senza batt.) **2,2 kg**



→ corpo
 No.ord. 601765840
€ 771,00

Dischi compatti in fibra abrasiva "Unitized"

- Per la pulizia e prelucidatura di superfici, per levigare cordoni di saldatura; riduce le fasi di lavoro
- Per acciai legati e ad alta lega, metalli non ferrosi e leghe leggere, acciai al cromo e nichel, titanio, acciai
- Max. velocità di lavoro: 60 m/s
- N. giri max.: 6.000 giri/min; N. giri consigliato: 3.000 giri/min



Ø x spessore x foro mm	Grana	Conf.	N. ord.	Prezzo
150 x 3 x 25,4	media	1	626400000	€ 34,60
150 x 6 x 25,4	molto fine	1	626401000	€ 44,20
150 x 6 x 25,4	media	1	626402000	€ 46,10

Lavorazione di tubi in acciaio inossidabile.

NEW



- Levigatrice a nastro a batteria per lavorazioni su tubi metallici

- Con velocità variabile per impostare la velocità per ogni materiale di lavorazione

- Ampio angolo di avvolgimento di 270°

- Perfetta per il trattamento di corrimano già installati

18V BRUSHLESS

Levigatrice a nastro per tubi

RBVB 18 LTX BL 180

Largh. nastro abrasivo **40 mm**
 Lugh. nastro abrasivo **760 mm**
 Ø max. tubi **180 mm**
 Angolo di avvolgimento **270°**
 Peso (senza batt.) **3,4 kg**



→ corpo
 No.ord. 601768840
€ 989,00

Nastri abrasivi corindone zirconico

- Per l'impiego su tutti i tipi di metallo, in particolare per il trattamento di acciai inossidabili. Tessuto abrasivo su supporto di cotone
- Elevata resa di asportazione con elevata longevità
- Trama di levigatura uniforme
- Per la sgrossatura e la sbavatura di acciaio e acciaio inossidabile
- Velocità periferica consigliata: 25-35 m/s



Dimensioni mm	Grana	Conf.	N. ord.	Prezzo
40 x 760	P 60	10	626305000	€ 27,00
40 x 760	P 80	10	626306000	€ 26,50
40 x 760	P 120	10	626307000	€ 26,50

Nastri in fibra abrasiva

- Per lavori di levigatura, pulizia e finitura. Per rimuovere graffi, colorazioni da rinvimento e strati di ossidazione
- Per preparare, levigare e lucidare cordoni di saldatura



Dimensioni mm	Grana	Conf.	N. ord.	Prezzo
40 x 760	molto fine	3	626322000	€ 54,60
40 x 760	media	3	626320000	€ 54,60
40 x 760	grossolana	3	626319000	€ 54,60

Rivettatrice

NP 18 LTX BL 5.0



→ 2x 4.0 Ah LiHD

No.ord. 619002800

€ 828,00

18V BRUSHLESS

Ø rivetti x tutti i materiali 2,4 - 5,0 mm
 Ø max. rivetti alluminio 6,0 mm
 Forza di trazione 10.000 N
 Peso (senza batt.) 1,9 kg

→ corpo
 No.ord. 619002840

€ 753,00



Rivettatrice per inserti filettati

NMP 18 LTX BL M10

INCLUSI:

→ 3 SPINE FILETTATE (M4, M5, M6)

→ 3 NASELLI (M4, M5, M6)



→ 2x 4.0 Ah LiHD

No.ord. 601788800

€ 1.733,00

18V BRUSHLESS

Dadi (max.) x inserti filettati di:
 alluminio/acciaio/acciaio inox M10/M8/M6
 Forza di trazione 15.000 N
 Peso (senza batt.) 2 kg

→ corpo

No.ord. 601788840

€ 1.460,00



Mini-smerigliatrice angolare

CC 18 LTX BL



18V BRUSHLESS

Ø mola 76 mm
 No. giri a vuoto 20.000 /min
 Peso (senza batt.) 0,64 kg

→ corpo
 → 5 mole

No.ord. 600349840

€ 156,00

Sega circolare per metallo

MKS 18 LTX BL 58

NEW



18V BRUSHLESS

Spessore taglio regol. a 90° 0-58 mm
 Max. velocità taglio 31 m/s
 Max. no. giri 3.600 /min
 Ø lama x foro 165x20 mm
 Peso (senza batt.) 2,8 kg

→ corpo

No.ord. 600773840

€ 400,00

→ corpo

→ binario guida FS 160 cm

No.ord. 691114000

€ 471,00

Cesoia

SCV 18 LTX BL 1.6



18V BRUSHLESS

Max. spessore taglio lamiera d'acciaio 400 N/mm² 1,6 mm
 Max. velocità di taglio 7 m/min
 Min. raggio curvatura 15 mm
 Peso (senza batt.) 1,4 kg

→ corpo
 No.ord. 601615840

€ 605,00

Roditrice

NIV 18 LTX BL 1.6



18V BRUSHLESS

Max. spessore taglio lamiera d'acciaio 400 N/mm² 1,6 mm
 Max. velocità di taglio 2,6 m/min
 Min. raggio curvatura 40 mm
 Peso (senza batt.) 1,3 kg

→ corpo

No.ord. 601614840

€ 642,00



INCLUSO
 SACCHETTO
 RACCOGLI SFRIDI



Chiodatrice

NFR 18 LTX 90 BL

18V BRUSHLESS

Velocità di chiodatura 2/s
 Capacità caricatore 47 chiodi
 Nastratura chiodi 30 - 34 °
 Lunghezza chiodi 50 - 90 mm
 Ø chiodi 2,9 - 3,3 mm
 Peso (senza batt.) 4,1 kg

→ corpo

No.ord. 612090840

€ 634,00

→ 2x 4.0 Ah LiHD

No.ord. 612090800

€ 846,00



Pistola ingrassatrice

FP 18 LTX

18V

Pressione di espulsione 690 / 414 bar
 Velocità di espulsione 100 / 290 g/min
 Lungh. del tubo flessibile 1.200 mm
 Peso (senza batt.) 4 kg

→ corpo

No.ord. 600789850

€ 338,00



Avvitatori per cartongesso

18V BRUSHLESS

HBS 18 LTX BL 3000

No. giri a vuoto 0-3.000 /min
 Coppia max. 10 Nm
 Attacco Esag. cavo 1/4"
 Peso (senza batt.) 1 kg

→ corpo

No.ord. 620062840

€ 276,00

→ 2x 2.0 Ah

No.ord. 620062500

€ 431,00

TBS 18 LTX BL 5000

No. giri a vuoto 0-5.000 /min
 Coppia max. 6 Nm
 Attacco Esag. cavo 1/4"
 Peso (senza batt.) 0,9 kg

→ corpo

No.ord. 620063840

€ 276,00

→ 2x 2.0 Ah

No.ord. 620063500

€ 431,00



Miscelatori

18V BRUSHLESS



2 velocità fino a 140 mm

RW 18 LTX BL 140-2

Velocità meccaniche	2
Ø max. cestello	140 mm
Vol. impasto max. consigliato	50 l
No. giri a vuoto	0 - 280 / 0 - 610 /min
Peso (senza batt.)	4,2 kg

No.ord.	601165850
Versione	corpo + frusta RS-R3 (Ø 140mm)

€ 291,00

Fino a 120 mm

RW 18 LTX BL 120

Velocità meccaniche	1
Ø max. cestello	120 mm
Vol. impasto max. consigliato	30 l
No. giri a vuoto	0-820 /min
Peso (senza batt.)	3,4 kg

No.ord.	601164850
Versione	corpo + frusta RS-R3 (Ø 120 mm)

€ 239,00



Fruste

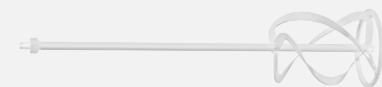

Ø mm	Lungh. mm	Q.tà max. materiale	Attacco	No.ord.	Prezzo	Adatta per
120	590	15-25 kg	M 14	626734000	€ 53,70	MATERIALI ALTAMENTE VISCOSI. Particolarmente adatta per tutti i tipi di malta, intonaco, massetto, collanti per piastrelle, resine epossidiche arricchite al quarzo, intonaco termoisolante, calcestruzzo, ecc. Miscelazione dal basso verso l'alto
140	590	25-40 kg	M 14	626735000	€ 59,80	
160	590	30-60 kg	M 14	626736000	€ 67,30	

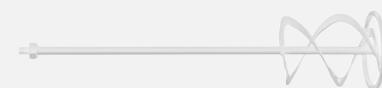

Ø mm	Lungh. mm	Q.tà max. materiale	Attacco	No.ord.	Prezzo	Adatta per
120	590	10-15 kg	M 14	626738000	€ 41,70	MATERIALI VISCOSI. Particolarmente indicata per collanti per piastrelle ed edilizia, malte premiscelate, intonaci, stucchi, massetti, resine epossidiche, malte adesive, ecc. Miscelazione dal basso verso l'alto
140	590	15-30 kg	M 14	626739000	€ 45,60	

AMPIA GAMMA DI FRUSTE PER MISCELATORI VEDI SITO METABO.COM

Radio da cantiere

12V 18V

Caricabatterie integrato

- Per le batterie da 12 V - 18 V
- Per cellulari con cavo USB-C o wireless

Aggancio diretto con metaBOX

Utilizzabile in modalità amplificatori



	RC 12-18 32W BT DAB+	R 12-18 BT
Potenza altoparlante	32 Watt	8 Watt
Radiofrequenza DAB+	174 - 240 MHz	-
Radiofrequenza FM	87,5 - 108 MHz	87,5 - 108 MHz
Dimensioni	313 x 295,5 x 350,5 mm	
Peso (senza batt.)	6,8 kg	1,8 kg
No.ord.	600779850	600777850
Versione	corpo	corpo
	€ 368,00	€ 117,00



Pistola di soffiaggio

BP 18 LTX BL

18V BRUSHLESS

Portata d'aria max. **0,7 m³ / min**
Velocità aria max. **122 m/s**
Peso (senza batt.) **0,4 kg**

→ corpo
No.ord. 600798850

€ 108,00



INCLUDE:
→ 3 bocchette
→ 1 adattatore



Fissa il tracker al prodotto e connettilo all'App "Dov'è?" Segui in ogni suo spostamento.

Rintracciabile ovunque

Grazie alla rete mondiale Apple "Dov'è", puoi ritrovarlo anche a grande distanza.

Semplice connessione

L'App riconosce immediatamente il dispositivo. Semplice da agganciare al tuo utensile o metaBOX.

COMING SOON VERSIONE PER ANDROID

Apple, Apple Watch, iPad, iPadOS, iPod touch, Mac e macOS sono marchi di Apple Inc., registrati negli Stati Uniti e in altri paesi. IOS è un marchio registrato di Cisco negli Stati Uniti e in altri paesi ed è utilizzato su licenza.

App Store
Dov'è

Tracker iOS
per iPhone / iPad

Dimensioni **58x45x9 mm**
Con batterie

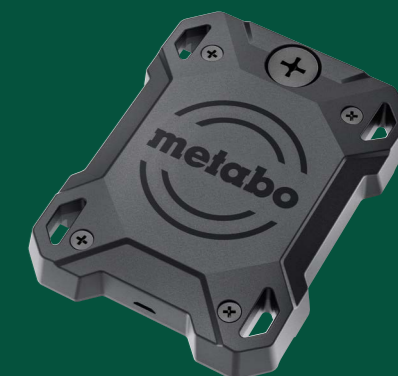

No.ord. 626965000

€ 43,00



Compressori

POWER 160-5 18 LTX BL OF

18V BRUSHLESS

Potenza di carica **70 l/min**
Pressione massima **8 bar**
Potenza di aspirazione **120 l/min**
Q.tà effettiva aria resa (con pressione all'80%) **60 l/min**
Capienza serbatoio **5 l**
Potenza nom. ass. **0,7 kW**
Peso (senza batt.) **8,7 kg**

→ corpo
No.ord. 601521850

€ 365,00



AK 18 MULTI

Facile da trasportare

18V

Potenza di carica **16 l/min**
Pressione massima **11 bar**
Lungh. tubo ad alta press. **1.200 mm**
Lungh. tubo ad alto vol. **490 mm**
Peso (senza batt.) **2,6 kg**

3 ADATTATORI:
→ per materassini gonfiabili
→ valvola Presta (per bicicletta)
→ per palloni

→ corpo
No.ord. 600794850

€ 159,00



Lame per seghetti alternativi

Metallo

→ Per lamiere d'acciaio, metalli non ferrosi con una buona resa di taglio e durata

623636000 HSS basic metal **metabo**

Passo mm	Lungh. mm	Pz. x conf.	No.ord.	Prezzo
0,7	66	5	623636000	€ 6, ²⁰
1,2	51	5	623637000	€ 6, ²⁰
1,2	106	5	623629000	€ 9, ⁴⁰

Legno + Metallo

→ Adatte ad impieghi universali, in legno, legno con chiodi, metalli non ferrosi

623677000 BiM universal wood+metal **metabo**

Passo mm	Lungh. mm	Pz. x conf.	No.ord.	Prezzo
2,4-5 prog.	106	5	623677000	€ 18, ⁴⁰

Legno

→ Tagli netti e veloci, in legno duro e tenero, truciolati e materie plastiche

623634000 HCS clean wood **metabo**

Passo mm	Lungh. mm	Pz. x conf.	No.ord.	Prezzo
2,5	74	5	623634000	€ 6, ⁴⁰
4	74	5	623635000	€ 6, ⁴⁰
4	74	5	623633000	€ 5, ⁷⁰

Legno + Metallo

→ Denti saldati in metallo duro per una longevità eccezionale. Tagli netti e veloci nei più svariati materiali come legno e metallo.

623836000 CT carbide wood+metal **metabo**

Passo mm	Lungh. mm	Pz. x conf.	No.ord.	Prezzo
3,5 - 5 mm	108	3	623836000	€ 48, ²⁰



Lame per seghe diritte

Metallo (Bimetalliche)

→ BiM flessibili, per lamiere e profilati

metabo flexible metal BiM 63145-4000

Passo mm	Lungh. mm	Pz. x conf.	No.ord.	Prezzo
1,4	150	2	631080000	€ 8, ⁹⁰
1,4	225	2	631095000	€ 13, ⁸⁰

Metallo (Bimetalliche)

→ BiM robuste e precise, per impieghi gravosi nel metallo

metabo heavy metal BiM 62826-3000

Passo mm	Lungh. mm	Pz. x conf.	No.ord.	Prezzo
1,8-2,6	300	5	628263000	€ 33, ⁸⁰

Legno

→ HCS per tagli in truciolato, legno e compensato

→ BiM flessibili, per legno con metallo

metabo precision wood HCS 63147-0000

Passo mm	Lungh. mm	Pz. x conf.	No.ord.	Prezzo
4	300	2	631122000	€ 10, ⁹⁰
3,2-5,1	225	5	631986000	€ 28, ⁰⁰
3,2-5,1	300	5	631987000	€ 32, ⁴⁰

Metallo - Carbide

→ al carburo, estremamente longeva, per tagli dritti e netti nel metallo e altri materiali.

metabo carbide metal CT 62655-7000

Passo mm	Lungh. mm	Pz. x conf.	No.ord.	Prezzo
3	150	1	626556000	€ 18, ⁷⁰
3	225	1	626557000	€ 25, ⁴⁰
4,3	150	1	631137000	€ 25, ¹⁰

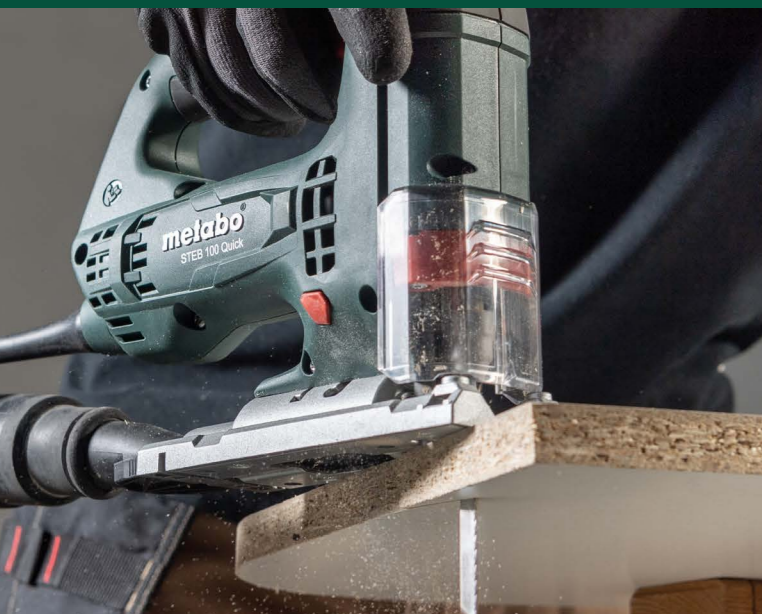

Versione a staffa

ST 18 L 90
ST 18 LT 130 BL
STA 18 LTX 150 BL

Versione ad arco

STB 18 L 90
STB 18 LT 130 BL
STAB 18 LTX 150 BL



Seghetti alternativi

18V

BRUSHLESS

BRUSHLESS

	L'universale		Il versatile		Il concentrato di forza	
	ST 18 L 90	STB 18 L 90	ST 18 LT 130 BL	STB 18 LT 130 BL	STA 18 LTX 150 BL	STAB 18 LTX 150 BL
Prof. taglio legno	90 mm	90 mm	130 mm	130 mm	150 mm	150 mm
Prof. taglio metalli non ferrosi	25 mm	25 mm	35 mm	35 mm	35 mm	35 mm
No. corse a vuoto	750 - 3.000 /min	700 - 3.000 /min	1.000 - 3.500 /min	1.000 - 3.500 /min	1.000 - 3.500 /min	1.000 - 3.500 /min
Peso (senza batt.)	1,5 kg	1,6 kg	1,5 kg	1,5 kg	1,9 kg	2 kg
No.ord.	601047840	601048840	601054840	601055840	601502840	601503840
Versione	corpo	corpo	corpo	corpo	corpo	corpo
	€ 168, ⁰⁰	€ 168, ⁰⁰	€ 234, ⁰⁰	€ 234, ⁰⁰	€ 348, ⁰⁰	€ 348, ⁰⁰



SSEP 18 LT
SSEP 18 LT BL
SSEP 18 LTX BL MVT

SSE 18 LTX BL COMPACT

Seghe diritte

18V

BRUSHLESS

BRUSHLESS

18V

BRUSHLESS

	SSEP 18 LT	SSEP 18 LT BL	SSEP 18 LTX BL MVT	SSE 18 LTX BL COMPACT
Prof. taglio max. legno	200 mm	250 mm	300 mm	-
Prof. taglio max. tubi metallo	110 mm	140 mm	150 mm	-
No. corse	0-3.000 /min	0-3.000 /min	0-3.000 /min	0-3.000 /min
Corsa lama	32 mm	32 mm	32 mm	16 mm
Peso (senza batt.)	2,9 kg	3 kg	3,9 kg	1,4 kg
No.ord.	601616840	601617840	602258840	602366840
Versione	corpo	corpo	corpo	corpo
	€ 226, ⁰⁰	€ 293, ⁰⁰	€ 403, ⁰⁰	€ 252, ⁰⁰
No.ord.			602258810	
Versione			2x 8.0 Ah LiHD	
			€ 773, ⁰⁰	



Seghe circolari

18V



KS 18 LTX 57
KS 18 LTX 57 BL
KS 18 LTX 66 BL

BRUSHLESS

BRUSHLESS

BRUSHLESS



KT 18 LTX 66 BL

Ad affondamento

	KS 18 LTX 57	KS 18 LTX 57 BL	KS 18 LTX 66 BL	KT 18 LTX 66 BL
Ø lama x foro	165 x 20 mm	165 x 20 mm	165 x 20 mm	165 x 20 mm
Prof. max. taglio a 90° / 45°	57 / 43 mm	57 / 43 mm	66 / 43 mm	66 / 43 mm
Ambito inclinazione da / a	0 / +50°	0 / +50°	0 / +46°	-1° / +46°
No. giri a vuoto	4.600 /min	5.000 /min	4.800 /min	2.250 - 5.000 /min
Peso (senza batt.)	2,8 kg	2,7 kg	3,5 kg	4,3 kg

No.ord.	601857840	611857840	611866840	601866840
Versione	corpo	corpo	corpo	corpo
	€ 275,00	€ 302,00	€ 432,00	€ 540,00

No.ord.	611857810	611866810	601866810
Versione	2x 8.0 Ah LiHD	2x 8.0 Ah LiHD	2x 8.0 Ah LiHD
	€ 615,00	€ 820,00	€ 895,00

Lame per seghe circolari

Power cut wood

- Per tagli grossolani e mediofini con avanzamento veloce in **legno massello**
- Parzialmente utilizzabili per **legno da costruzione** con chiodi e resti di cemento

Ø x foro mm	Spessore mm	n° denti	No.ord.	Prezzo
190x30 »professional«	1,4	16	628006000	€ 44,30
216x30 »professional«	1,8	20	628230000	€ 67,40
235x30	2	24	628677000	€ 35,30
254x30 »professional«	1,8	24	628220000	€ 57,00

Multi cut

- Tagli netti in **legno, laminato, alluminio e ottone**
- Impiego universale per materiali diversificati
- Adatte per applicazioni con elevate esigenze
- Perfetti risultati di taglio anche per tagli obliqui, in **legno massello e truciolati grezzi**

Ø x foro mm	Spessore mm	n° denti	No.ord.	Prezzo
165x20	1,4	42	628280000	€ 40,20
190x30	1,4	54	628282000	€ 59,60
216x30	1,8	60	628655000	€ 57,50
235x30 »professional«	1,8	60	628495000	€ 99,30
254x30 »professional«	1,8	80	628223000	€ 82,40
305x30	2,2	80	628286000	€ 91,20
315x30 »professional«	1,8	96	628226000	€ 176,80

Precision cut wood

- Per risultati di taglio molto buoni e netti, in tagli longitudinali e obliqui, nel **legno dolce e duro**
- Tagli precisi, silenziosi e con minime vibrazioni

Ø x foro mm	Spessore mm	n° denti	No.ord.	Prezzo
160x20 »professional«	1,4	24	628031000	€ 48,00
160x20 »professional«	1,4	42	628072000	€ 61,40
165x20	1,2	42	628026000	€ 28,60
190x30	1,4	48	628283000	€ 41,70
216x30	1,6	30	628062000	€ 51,40
254x30 »professional«	1,6	40	628059000	€ 79,70
254x30 »professional«	1,8	60	628222000	€ 89,60
305x30	1,6	56	628064000	€ 45,20
305x30 »professional«	1,8	84	628229000	€ 147,80

Cordless cut wood

- Ottizzata per utensili a batteria grazie alla larghezza di taglio e al ridotto spessore del corpo lama
- Maggiore numero di tagli per ogni carica, rispetto a lame standard



Troncatrici radiali

18V BRUSHLESS

KGS 18 LTX BL 216

Lama 216 x 30 mm
 Capacità di taglio 90°/90° 70 x 305 mm
 Capacità di taglio 45°/45° 40 x 215 mm
 Regolazione piano girevole sx/dx 50 / 50 °
 Inclinazione lama a sx/dx 47 / 2 °
 No. giri a vuoto 5.000 /min
 Peso (senza batt.) 12,8 kg



→ 1x 4.0 Ah
 → Caricabatt. ASC 55
 No.ord. 614216920

€ 424,00



18V BRUSHLESS

KGS 18 LTX BL 254

Lama 254 x 30 mm
 Capacità di taglio 90°/90° 92 x 305 mm
 Capacità di taglio 45°/45° 47 x 215 mm
 Regolazione piano girevole sx/dx 50 / 50 °
 Inclinazione lama a sx/dx 47 / 2 °
 No. giri a vuoto 4.000 /min
 Peso (senza batt.) 14,8 kg



→ 1x 4.0 Ah
 → Caricabatt. ASC 55
 No.ord. 614254920

€ 524,00

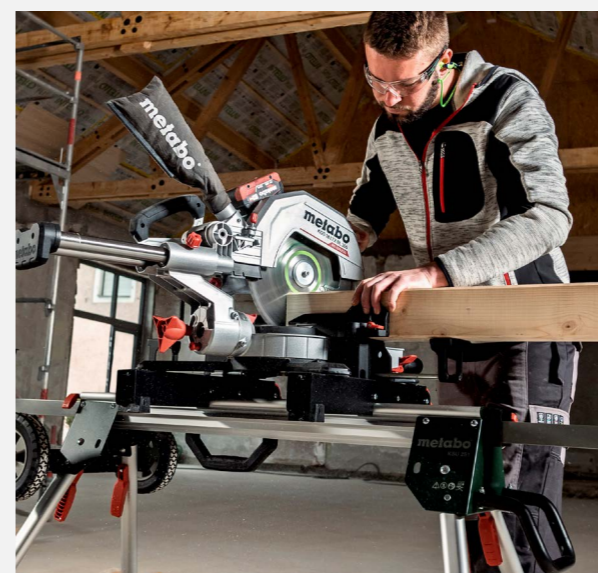

Inclinazione lama sinistra/destra

18V BRUSHLESS

KGS 18 LTX BL 305

Lama 305 x 30 mm
 Capacità di taglio 90°/90° 110 x 305 mm
 Capacità di taglio 45°/45° 67 x 215 mm
 Regolazione piano girevole sx/dx 50 / 60 °
 Inclinazione lama a sx/dx 47 / 47 °
 No. giri a vuoto 3.700 /min
 Peso (senza batt.) 17,4 kg



→ 1x 4.0 Ah
 → Caricabatt. ASC 55
 No.ord. 614305920

€ 793,00



AMPIA GAMMA DI LAME PER TRONCATRICI VEDI SITO METABO.COM

Levigatrice orbitale

SM 18 LTX BL



18V BRUSHLESS

Dim. piastre (rett.) 100x150 mm
 Dim. piastre (delta) 80x133 mm
 No. orbite a vuoto 8.000 - 20.000 /min
 Ø orbita 2 mm
 Peso (senza batt.) 1,1 kg

→ corpo
 No.ord. 602089840
€ 273,00

Pialla

HO 18 LTX 20-82



18V

Largh. piallatura 82 mm
 Prof. di piallatura 0 - 2 mm
 N. giri a vuoto 16.000 /min
 Peso (senza batt.) 2,9 kg

→ corpo
 No.ord. 602082840
€ 282,00

Multitool

SET MT 18 LTX



OIS e Starlock

18V

No. oscill. a vuoto 7.000-18.000 /min
 Angolo oscill. dx/sx 1,6 °
 Peso (senza batt.) 1,4 kg

→ corpo
 No.ord. 613021840
€ 229,00

Levigatrice roto-orbitale

SXA 18 LTX 150 BL



18V BRUSHLESS

Ø platorello 150 mm
 No. rotazioni a vuoto 4.000-10.000 /min
 Ø orbita 3 mm
 Peso (senza batt.) 1,3 kg

→ corpo
 No.ord. 600411840
€ 273,00

COMBO

SXA 18 LTX 125 BL
 + AS 18 L PC COMPACT

18V



BRUSHLESS

→ corpi
 No.ord. 691199000
€ 383,00

Multitool

MT 18 LTX BL QSL



Starlock e StarlockPlus

18V BRUSHLESS

No. oscill. a vuoto 8.000-20.000 /min
 Angolo oscill. dx/sx 1,6 °
 Peso (senza batt.) 1,3 kg

→ corpo
 → con lama
 No.ord. 613088840
€ 262,00



80 METRI DI FRESATURA
 CON BATTERIA LIHD DA 4.0 AH
 CON FRESA RADIALE DA 7,2 MM NEL FAGGIO

Rifilatore

FMV 18 LTX BL 8



18V BRUSHLESS

Altezza max. della corsa 40 mm
 No. giri a vuoto 4.800 - 29.000 /min
 Apertura pinza 6/8 mm
 Peso (senza batt.) 1 kg

→ corpo
 No.ord. 601742840
€ 254,00

→ 2x 4.0 Ah LIHD
 No.ord. 601742800
€ 426,00

30 METRI DI FRESATURA
 CON BATTERIA LIHD DA 8.0 AH
 CON FRESA PER SCANALATURE DA 10 MM NELL'ABETE

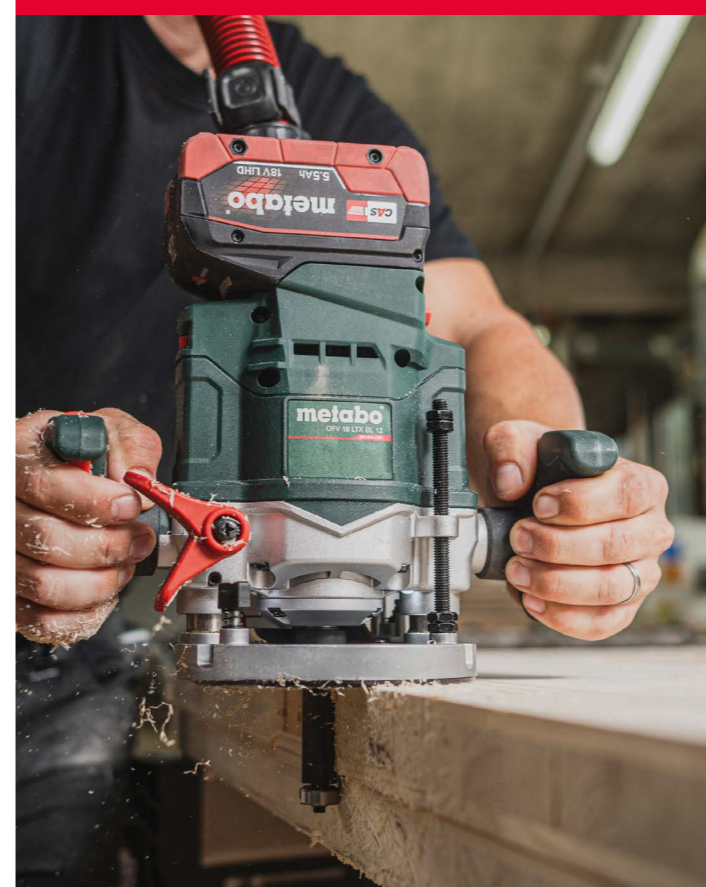

Fresa verticale

OFV 18 LTX BL 12



18V BRUSHLESS

Altezza max. della corsa 50 mm
 No. giri max. a vuoto 11.000 - 25.000/min
 Apertura pinza 6/8/12 mm
 Peso (senza batt.) 2,9 kg

→ corpo
 No.ord. 601743840
€ 405,00

→ 2x 5.5 Ah LIHD
 → Carcabatt. ASC 145
 No.ord. 601743660
€ 666,00

Aspiratori **18V**



AS 36-18 L 20 PC

Pulizia filtro **a pulsante**
 Max. volume d'aria **3.300 l/min**
 Depressione **140 hPa (mbar)**
 Capacità serbatoio **20 l**



→ corpo
 No.ord. 602071850
€ 298,00



AS 36-18 L 20 PC-CC

Pulizia filtro **a pulsante**
 Max. volume d'aria **3.300 l/min**
 Depressione **140 hPa (mbar)**
 Capacità serbatoio **20 l**



→ corpo
 No.ord. 602072850
€ 376,00



AS 36-18 L 30 PC-CC

Pulizia filtro **a pulsante**
 Max. volume d'aria **3.300 l/min**
 Depressione **140 hPa (mbar)**
 Capacità serbatoio **30 l**



→ corpo
 No.ord. 602073850
€ 420,00



AS 36-18 M 30 PC-CC

Pulizia filtro **a pulsante**
 Max. volume d'aria **3.300 l/min**
 Depressione **140 hPa (mbar)**
 Capacità serbatoio **30 l**



→ corpo
 No.ord. 602074850
€ 508,00



AS 36-18 H 30 PC-CC

Pulizia filtro **a pulsante**
 Max. volume d'aria **3.300 l/min**
 Depressione **140 hPa (mbar)**
 Capacità serbatoio **30 l**



→ corpo
 No.ord. 602075850
€ 587,00



AS 18 L PC COMPACT

Pulizia filtro **a pulsante**
 Max. volume d'aria **2.100 l/min**
 Depressione **120 hPa (mbar)**
 Capacità serbatoio **6 l**
 Peso (senza batt.) **3,8 kg**



Facile da trasportare

→ corpo
 No.ord. 602028850
€ 182,00



AS 18 HEPA PC COMPACT

Pulizia filtro **a pulsante**
 Max. volume d'aria **2.100 l/min**
 Depressione **120 hPa (mbar)**
 Capacità serbatoio **6 l**
 Peso (senza batt.) **3,8 kg**



Facile da trasportare

→ corpo
 No.ord. 602029850
€ 197,00

CORDLESSCONTROL

Sistema di avviamento START/STOP-SET CORDLESS CONTROL

Tutti gli aspiratori Metabo a cavo sono dotati di un **sistema di avviamento automatico** (eccetto il modello AS 20 L PC).

Se collegati con un utensile a cavo, l'avviamento della macchina corrisponde all'avviamento automatico dell'aspiratore. Per favorire la compatibilità tra **aspiratori a cavo e macchine a batteria**, Metabo offre un **sistema di collegamento senza fili** per l'attivazione simultanea dell'utensile e dell'aspiratore.



No.ord. 630231000
€ 118,00

Speciale giardinaggio

Soffiatore

LB 18 LTX BL

18V BRUSHLESS



Quantità aria max. **650 m³/h**
 Velocità aria max. **150 km/h**
 Livello pressione acustica **68 dB(A)**
 Peso (senza batt.) **2,1 kg**

→ corpo
 No.ord. 601607850
€ 209,00

Sega a catena

MS 36-18 LTX BL 40

18V BRUSHLESS



Lunghezza di taglio **36 cm**
 Max. velocità della catena **22 m/s**
 Peso (senza batt.) **3,2 kg**

→ corpo
 No.ord. 601613850
€ 328,00

Potatore

MS 18 LTX 15

18V



SET POTATORE + ASTA TELESCOPICA

→ corpo
 No.ord. 691229000
€ 196,00

Lunghezza di taglio **15 cm**
 Max. velocità della catena **5 m/s**
 Spessore della maglia motrice **1,1 mm**
 Peso (senza batt.) **1,6 kg**

→ corpo
 No.ord. 600856840
€ 165,00

→ **1x 2.0 Ah**
 No.ord. 600856500
€ 220,00

Sistema azionante multifunzione

MA 36-18 LTX BL Q

18V BRUSHLESS



→ corpo
 No.ord. 601725850
€ 247,00



Tipo di impugnatura **ad arco**
 No. giri a vuoto **0-7.000 / 0-8.200/min**
 Peso (senza batt.) **3 kg**

Attrezzi intercambiabili:



tagliasiepi MA-HS 50

Lungh. taglio **48 cm**
 Spess. taglio **22 mm**
 No. tagli **0-2.600 / 0-3.100/min**
 Lungh. con motore **2,6 m**
 Peso **2,8 kg**

No.ord. 601726850
€ 184,00



potatore MA-MS 25

Max. veloc. catena **16 - 18 m/s**
 Lungh. taglio **24 cm**
 Lungh. con motore **2 m**
 Peso **1,7 kg**

No.ord. 601727850
€ 184,00



decespugliatore MA-FS 40

Ø taglio **40 cm**
 No. giri a vuoto **0-5.300 / 0-6.000/min**
 Peso **1,6 kg**

No.ord. 601728850
€ 114,00

Li HDX



Create per i lavori duri: batterie LiHDX con tecnologia Tabless.

Con le nostre nuove batterie LiHDX da 18 Volt eleviamo la potenza ad un livello insuperabile. Perché noi sappiamo: lavori intensi necessitano di massima potenza per risultati perfetti. Lo rendiamo possibile grazie all'impiego della rivoluzionaria tecnologia Tabless.

Più potenza

Grazie a dei valori prestazionali estremamente elevati delle batterie LiHDX i lavori più duri si compiono con più facilità e velocità - non importa se p.es. smerigliando, forando o segando.

Più autonomia

Fino all' 85% di maggiore autonomia rispetto alle batterie LiHD nelle applicazioni più dure, fanno sì che si possa lavorare senza interruzioni. Contemporaneamente la tecnologia Tabless fa delle batterie LiHDX le più longeve della loro categoria.

Più longevità

Continuare a lavorare più velocemente - con il nuovo caricabatteria rapido ASC 290 che carica le batterie LiHDX in soli ca. 30 minuti.

Il livello massimo

Con la nuova tecnologia LiHDX per lavori duri poniamo nuovi parametri in termini di prestazioni, autonomia e tempi di ricarica. Così si quantificano concretamente gli incrementi di prestazioni.

**Fino al 100%¹
di maggiori
performance**



+100%

**Fino all'85%¹
di maggiore
autonomia**



+85%

**Doppia
velocità²
di ricarica**



x2

1) in determinati interventi impegnativi, grazie al minore sviluppo di calore all'interno delle batterie rispetto alle LiHD da 8,0 Ah
2) LiHDX con ASC 290 rispetto allo standard odierno: LiHD 8,0 Ah e ASC 145

Li HDX

18V

Trapano-avvitatore

SB 18 LT BL a percussione

BRUSHLESS

Max. coppia dura 75 Nm
Ø in acciaio/legno 13 mm / 38 mm
Ø muratura 13 mm
No. giri a vuoto 0-600 / 0-2.100/min
Apertura mandrino 13 mm
Peso (senza batt.) 1,2 kg



→ 2x 4.0 Ah LiHDX
→ Caricabatt. ASC 55
No.ord. 602316860
€ 368,00

Avvitatore a massa battente

SSW 18 LTX 800 BL

BRUSHLESS

Coppia max. 800 Nm
Coppia max. in svitatura 1.200 Nm
Attacco 1/2" quadro esterno
No. giri a vuoto 0-2.575 /min
Livelli di n. giri/coppia 12
Peso (senza batt.) 1,9 kg



→ 2x 4.0 Ah LiHDX
→ Caricabatt. ASC 55
No.ord. 602403860
€ 502,00

Martello combinato

KH 18 LTX BL 24

BRUSHLESS

Energia max. colpo (EPTA) 2,2 Joule
Ø calcestruzzo 24 mm
No. percuss. max. 4.750 /min
Peso (senza batt.) 2,7 kg



→ 2x 4.0 Ah LiHDX
→ Caricabatt. ASC 55
No.ord. 601713860
€ 503,00

Smerigliatrice angolare

W 18 LT BL 11-125

BRUSHLESS

Ø mola 125 mm
No. giri a vuoto 10.000 /min
Peso (senza batt.) 1,8 kg



→ 2x 4.0 Ah LiHDX
→ Caricabatt. ASC 55
No.ord. 613052860
€ 407,00

Smerigliatrice angolare

WB 18 LTX BL 15-125 Q

BRUSHLESS

Ø mola 125 mm
No. giri a vuoto 10.000 /min
Peso (senza batt.) 2 kg



→ 2x 8.0 Ah LiHDX
→ Caricabatt. ASC 145
No.ord. 601730830
€ 631,00

Avvitatore a massa battente

SSW 18 LTX 1750 BL

BRUSHLESS

Coppia max. 1.750 Nm
Coppia max. in svitatura 2.100 Nm
Attacco 3/4" quadro esterno
No. giri a vuoto 0-1.650 /min
Livelli di n. giri/coppia 12
Peso (senza batt.) 3 kg



→ 2x 8.0 Ah LiHDX
→ Caricabatt. ASC 145
No.ord. 602402830
€ 735,00

Combo 18 V

BRUSHLESS

TRAPANO-AVVITATORE

SB 18 LT BL a percussione

+

AVVITATORE A MASSA BATTENTE

SSD 18 LT 200 BL



→ 2x 5.2 Ah
No.ord. 68520000
€ 486,00

TRAPANO-AVVITATORE

SB 18 LT a percussione

+

SMERIGLIATRICE ANGOLARE

W 18 L 9-125



→ 2x 5.2 Ah
No.ord. 602247010
€ 501,00

TRAPANO-AVVITATORE

BS 18 LT

+

MARTELLO PERFORATORE COMBINATO

KH 18 LTX 24

+

SMERIGLIATRICE ANGOLARE

W 18 L 9-125



→ 3x 5.2 Ah
No.ord. 602247030
€ 766,00

BRUSHLESS

TRAPANO-AVVITATORE

SB 18 LTX BL I a percussione

+

SMERIGLIATRICE ANGOLARE

WB 18 LT BL 11-125 QUICK



→ 2x 5.5 Ah LiHD
No.ord. 613054010
€ 701,00

BRUSHLESS

MARTELLO PERFORATORE COMBINATO

KH 18 LTX BL 24

+

SMERIGLIATRICE ANGOLARE

W 18 LT BL 11-125



→ 2x 5.2 Ah
No.ord. 601713010
€ 704,00

BRUSHLESS

TRAPANO-AVVITATORE

BS 18 LT BL

+

MARTELLO PERFORATORE COMBINATO

BH 18 LTX BL 16

+

SMERIGLIATRICE ANGOLARE

W 18 LT BL 11-125



→ 3x 5.2 Ah
No.ord. 613052030
€ 901,00

Batterie singole

Li POWER

Ampere	No.ord.	Prezzo
2,0 Ah	625026000	€ 80,00
4,0 Ah	625027000	€ 106,00
5,2 Ah	625028000	€ 119,00

Li HD

Ampere	No.ord.	Prezzo
4,0 Ah	625367000	€ 119,00
5,5 Ah	625368000	€ 189,00
8,0 Ah	625369000	€ 210,00
10,0 Ah	625549000	€ 277,00

Li HDX

Ampere	No.ord.	Prezzo
4,0 Ah	624974000	€ 135,00
8,0 Ah	624975000	€ 232,00

Caricabatteria ASC 290

16 A

Fino a 5 volte più veloce

No.ord. 627370000
€ 166,00

Kit batterie

18V

Li POWER

Kit 5.2 Ah

- 2x 5.2 Ah Li-Power
- 1x ASC 55
- Borsone



No.ord. 685212000
€ 235,00

Li HDX

Kit 4.0 Ah

- 2x 4.0 Ah LiHDX
- 1x ASC 55
- Borsone



No.ord. 685214000
€ 236,00

Li HD

Kit 5.5 Ah

- 2x 5.5 Ah LiHD
- 1x ASC 145
- Borsone



No.ord. 685211000
€ 341,00

Li HD

Kit 8.0 Ah

- 2x 8.0 Ah LiHD
- 1x ASC 290
- MetaBOX 145



Carica in soli 40 min
No.ord. 685303000
€ 455,00

Li HDX

Kit 8.0 Ah

- 2x 8.0 Ah LiHDX
- 1x ASC 290
- metaBOX 145



Carica in soli 30 min
No.ord. 685305000
€ 498,00

Li HD

Kit 10.0 Ah

- 2x 10.0 Ah LiHD
- 1x ASC 290
- MetaBOX 145



Carica in soli 50 min
No.ord. 685304000
€ 504,00





Innumerevoli vantaggi con un solo sistema meta **BOX**

Trasporto

Adatte a tutte le larghezze di valigetta.

PIASTRA ADATTATRICE

→ Per agganciare metaBOX a furgoni attrezzati con il sistema Sortimo.

No.ord. 626895000
€ 34,70

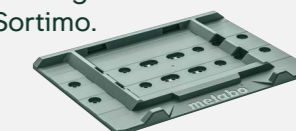

PIASTRA ADATTATRICE MULTIPLA

→ Portata fino a 100 kg, rende abbinabile anche con sistemi di trasporto di altri produttori.

No.ord. 626900000
€ 39,20

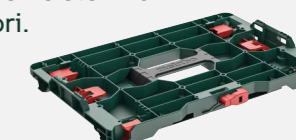

CARRELLINO DI TRASPORTO

→ Semplice trasporto con aggancio diretto ai metaBOX, portata fino a 100 kg.

No.ord. 626894000
€ 107,40



Officina



METABOX 63 XS ORGANIZER

→ 252 x 167 x 63 mm
→ con 6 scomparti

No.ord. 626896000
€ 26,60



METABOX 118 ORGANIZER

→ 396 x 296 x 118 mm
→ con 12 vaschette asportabili

No.ord. 626897000
€ 89,60



METABOX 145 TOOLBOX

→ 396 x 296 x 153,5 mm

No.ord. 626908000
€ 64,00



METABOX 340 TOOLBOX

→ 396 x 296 x 348,5 mm
→ per attrezzi

No.ord. 626909000
€ 78,00

Cantiere

METABOX 118

→ 396 x 296 x 118 mm



No.ord. 626882000
€ 51,00

METABOX 145

→ 396 x 296 x 145 mm



No.ord. 626883000
€ 52,80

METABOX 215

→ 396 x 296 x 215 mm



No.ord. 626887000
€ 60,10

METABOX 340

→ 396 x 296 x 340 mm



No.ord. 626888000
€ 71,10

METABOX 145 L

→ 496 x 296 x 145 mm



No.ord. 626884000
€ 54,60

METABOX 165 L

→ 496 x 296 x 165 mm



No.ord. 626889000
€ 56,40

Smerigliatrici angolari



Particolarità delle nostre smerigliatrici angolari:

 Motore Marathon brevettata protezione antipolvere e straordinaria resistenza termica anche in applicazioni estreme e continuative.	 Frizione di sicurezza S-automatic minimo contraccolpo in caso di blocco della mola. Massimo controllo e sicurezza.	 Elettronica TC (Tacho-Constamatic) rapido avanzamento del lavoro, grazie alla velocità costante sotto carico.
 Sistema Quick rapida sostituzione della mola, senza attrezzi. Veloce, comodo e sicuro.	 Protezione anti-riavviamento impedisce l'avviamento accidentale in seguito a un'interruzione di corrente.	 Elettronica VTC (Vario-Tacho-Constamatic) numero di giri variabili, che rimangono costanti anche sotto carico.
 Avviamento morbido per impedire il leggero contraccolpo all'avviamento.	 Metabo Vibra Tech (MVT) riduce le vibrazioni per lavorare nel massimo confort anche in caso di impiego continuato.	 Tecnologia M-Brush carboncini tre volte più longevi. Nessuna interruzione per manutenzione.

INOX



WEV 17-125 QUICK INOX

Potenza nom. ass. **1.700 Watt**
 Ø mola **125 mm**
 No. giri a vuoto **2.000-7.600/min**
 Peso (senza cavo) **2,5 kg**
 No.ord. 600517000
€ 337,00

43° testa ribassata



WEF 9-125 QUICK

Potenza nom. ass. **910 Watt**
 Ø mola **125 mm**
 No. giri a vuoto **10.000/min**
 Peso (senza cavo) **2,1 kg**
 No.ord. 613060000
€ 354,00

1.100 Watt



   	   
---	---

W 11-125 QUICK	WEV 11-125 QUICK
Ø mola 125 mm	125 mm
No. giri a vuoto 11.000 /min	2.800 - 10.500/min
Peso (senza cavo) 2,3 kg	2,1 kg
No.ord. 603623000	603625000
€ 126,00	€ 179,00

1.350 Watt



W 13-125 QUICK

Ø mola **125 mm**
 No. giri a vuoto **11.000/min**
 Peso (senza cavo) **2,4 kg**
 No.ord. 603627000
€ 148,00

1.550 Watt



   	   
---	---

WE 15-125 QUICK	WEV 15-125 QUICK
Ø mola 125 mm	125 mm
No. giri a vuoto 11.000 /min	2.800 - 11.000/min
Peso (senza cavo) 2,5 kg	2,5 kg
No.ord. 600448000	600468000
€ 191,00	€ 201,00

1.700 Watt



WE 17-125 QUICK

Ø mola **125 mm**
 No. giri a vuoto **11.000/min**
 Peso (senza cavo) **2,5 kg**
 No.ord. 600515000
€ 209,00

1.900 Watt



   	   
---	---

WE 19-125 Q M-BRUSH	WEV 19-125 Q M-BRUSH
Ø mola 125 mm	125 mm
No. giri a vuoto 11.000 /min	2.800 - 11.000/min
Peso (senza cavo) 2,5 kg	2,5 kg
No.ord. 613105000	613108000
€ 232,00	€ 260,00

1.900 Watt



WE 19-180 QUICK RT

Ø mola **180 mm**
 No. giri a vuoto **8.200/min**
 Peso (senza cavo) **2,7 kg**
 No.ord. 601088000
€ 266,00

2.400 Watt



WE 2400-230

Ø mola **230 mm**
 No. giri a vuoto **6.600/min**
 Peso (senza cavo) **6 kg**
 No.ord. 606484000
€ 174,00

2.600 Watt



WE 26-230 MVT QUICK

Ø mola **230 mm**
 No. giri a vuoto **6.600/min**
 Peso (senza cavo) **6,3 kg**
 No.ord. 606475000
€ 246,00



Maggiore prestazione. fino al **60%** di tagli in più

Maggiore longevità. **3x** maggiore longevità

Maggiore efficienza. **20%** di risparmio di energia

2.000 Watt di potenza in una smerigliatrice angolare compatta, dotata di **tutti i sistemi di sicurezza Metabo** e con motore Marathon Brushless























Smerigliatrici angolari

M BRUSHLESS



	WEBA 20-125 Q BL	WEVBA 20-125 Q BL	WEPBA 20-125 Q DS BL	WEPBA 20-150 Q DS BL
Ø mola	125 mm	125 mm	125 mm	150 mm
No. giri a vuoto	11.000 /min	3.300 - 11.000/min	11.000 /min	9.600 /min
Peso (senza cavo)	2,6 kg	2,6 kg	2,6 kg	2,7 kg
No.ord.	600642000	600641000	600643000	600645000
	€ 381,00	€ 391,00	€ 404,00	€ 416,00

Panoramica smerigliatrici angolari Metabo.

	Ø mola (mm)	Batteria	Motore Marathon	Motore Brushless	Frizione di sicurezza S-Automatic	Frizione elettronica di sicurezza	Sistema Quick	Metabo Vibra Tech (MVT)	Sistema elettronico (V-TC-VTC)	Avviamento morbido	Protezione anti-riavviamento	Velocità regolabile	Autobalancer	Arresto rapido (Fast brake)	Interruttore uomo presente	Filtro anti-polvere	No.ord.	Prezzo
700 W																		
	W 18 7-125	125	18 V							✓	✓						602371840	€ 150,00
900 W																		
	W 18 L 9-125	125	18 V			✓				✓	✓						602247840	€ 177,00
	W 18 L BL 9-125	125	18 V	✓	✓					✓	✓						602374840	€ 209,00
1.100 W																		
	W 18 LT BL 11-125	125	18 V	✓	✓	✓				✓	✓						613052840	€ 234,00
	WVB 18 LT BL 11-125 QUICK	125	18 V	✓	✓	✓	✓	VTC	✓	✓	✓	✓	✓	✓	✓	✓	613057840	€ 293,00
	WVB 18 LT BL 11-125 QUICK INOX	125	18 V	✓	✓	✓	✓	VTC	✓	✓	✓	✓	✓	✓	✓	✓	613091850	€ 326,00
	W 11-125 QUICK	125	-	✓	✓	✓				✓							603623000	€ 126,00
	WEV 11-125 QUICK	125	-	✓	✓	✓		VC	✓	✓	✓						603625000	€ 179,00
1.350 W																		
	W 13-125 QUICK	125	-	✓	✓	✓	✓			✓							603627000	€ 148,00
1.500 W																		
	WB 18 LTX BL 15-125 QUICK	125	18 V	✓	✓	✓	✓	✓	✓	✓	✓	✓	✓	✓	✓	✓	601730840	€ 339,00
	WVB 18 LTX BL 15-125 QUICK	125	18 V	✓	✓	✓	✓	✓	VTC	✓	✓	✓	✓	✓	✓	✓	601731840	€ 372,00
	WPBA 18 LTX BL 15-125 QUICK DS	125	18 V	✓	✓	✓	✓	✓	✓	✓	✓	✓	✓	✓	✓	✓	601734840	€ 369,00
	WE 15-125 QUICK	125	-	✓	✓	✓	✓	✓	TC	✓	✓						600448000	€ 191,00
1.700 W																		
	WE 17-125 QUICK	125	-	✓	✓	✓	✓	✓	TC	✓	✓						600515000	€ 209,00
1.900 W																		
	WE 19-180 QUICK RT	180	-	✓	✓	✓	✓	✓	TC	✓	✓						601088000	€ 266,00
	WEV 19-125 Q M-BRUSH	125	-	✓	✓	✓	✓	✓	VTC	✓	✓	✓				✓	613108000	€ 260,00
2.000 W																		
	WEBA 20-125 QUICK BL	125	-	✓	✓	✓	✓	✓	TC	✓	✓	✓	✓	✓	✓	✓	600642000	€ 381,00
	WEVBA 20-125 QUICK BL	125	-	✓	✓	✓	✓	✓	VTC	✓	✓	✓	✓	✓	✓	✓	600641000	€ 391,00
	WEPBA 20-125 QUICK DS BL	125	-	✓	✓	✓	✓	✓	TC	✓	✓	✓	✓	✓	✓	✓	600643000	€ 404,00
	WEPBA 20-150 QUICK DS BL	150	-	✓	✓	✓	✓	✓	TC	✓	✓	✓	✓	✓	✓	✓	600645000	€ 416,00

Smerigliatrice dritta

GE 710 PLUS



Elevata velocità

Ø collare	43 mm	No.ord. 600616000 € 259,00
Apertura della pinza	6 mm	
No. giri a vuoto	10.000 - 30.500 /min	
Peso (senza cavo)	1,6 kg	

Smerigliatrice dritta

GE 950 G PLUS



Elevata coppia per ruote lamellari

Ø collare	43 mm	No.ord. 600618000 € 378,00
Apertura della pinza	6 mm	
No. giri a vuoto	2.500 - 8.700 /min	
Peso (senza cavo)	1,7 kg	

Smussatrice per metalli

KFM 9-3 RF



Altezza smusso 45° max.	4 mm	No.ord. 601751700 € 1.030,00
Potenza nom. assorb.	900 W	
No. giri a vuoto	4.500-11.500 /min	
Tipo bordi	Smusso/Stondo	
Raggio stondatura	R2/R3	
Peso (senza cavo)	2,5 kg	

Smussatrice per metalli

KFMV 17-15 F



Angolatura smusso regolabile 0°-90°

Altezza smusso 45° max.	15 mm	No.ord. 601770500 € 2.735,00
Potenza nom. assorb.	1.700 W	
No. giri a vuoto	6.200-12.000 /min	
Tipo bordi	Smusso	
Peso (senza cavo)	6,3 kg	



Smerigliatrici doppie da banco



con protezione antiriavviamento

Trifase 400 V

	DS 125 M	DS 150 M	DS 150 PLUS	DS 200 PLUS	DSD 200 PLUS
Potenza nom. assorb.	200 W	370 W	400 W	600 W	750 W
Mole (Ø x spess. x foro)	125 x 20 x 20 mm	150 x 20 x 20 mm	150 x 20 x 20 mm	200 x 25 x 32 mm	200 x 25 x 32 mm
No. giri a vuoto	2.980 /min	2.980 /min	2.980 /min	2.980 /min	2.980 /min
Peso	6,7 kg	8,7 kg	10,2 kg	17,5 kg	17,8 kg
No.ord.	604125000	604150000	604160000	604200000	604210000
	€ 83,00	€ 104,00	€ 150,00	€ 210,00	€ 279,00



Fresa spianatrice

PFM 17

per rimuovere cordoni di saldatura in un unico passaggio

Altezza di fresatura da-a	-1,5 mm - 10 mm
Largh. di fresatura max.	25 mm
Potenza nom. assorb.	1.700 W
No. giri a vuoto	8.000 - 12.600 /min
Peso (senza cavo)	4,6 kg

No.ord. 601789500
€ 2.753,00



INCLUSA GUIDA PARALLELA MAGNETICA

Smerigliatrice/levigatrice da banco

BS 200 PLUS



Potenza nom. assorb.	600 W	No.ord. 604220000 € 288,00
Mole (Ø x spess. x foro)	200 x 25 x 32 mm	
No. giri a vuoto	2.980 /min	
Lungh. braccio levig. nastro	480 mm	
Largh. nastro abrasivo	50 mm	
Lungh. nastro abrasivo	1.000 / 1.020 mm	
Peso	16,9 kg	

Troncatrici a mola per metallo

CS 22-355

2.300 W

No.ord. 601786000
€ 238,00



Ø mola	355 mm	No.ord. 601787000 € 256,00
Capacità di taglio:		
Tubi tondi	132 mm	
Tubi quadri	120 x 120 mm	
Tubi rettangolari	100 x 208 mm	
Profili a L	150 x 150 mm	
Apertura max. morsa a vite	248 mm	
Peso (senza cavo)	16,8 kg	

Satinatrice

SE 17-200 RT



Potenza nom. assorb.	1.700 W	→ 1 rullo lamellare p80 (art. 623479000) No.ord. 602259530 € 511,00
No. giri a vuoto	800-3.000/min	
Ø rullo abrasivo	100-200 mm	
Larghezza rullo abrasivo	50-100 mm	
Peso (senza cavo)	2,9 kg	

Lucidatrice

PE 15-20 RT



Ø platorello	150 mm	→ con platorello No.ord. 615200530 € 366,00
Potenza nom. assorb.	1.500 W	
No. giri a vuoto	300-1.900/min	
Per platorelli max.	180 mm	
Filettatura	M 14	
Peso (senza cavo)	2,4 kg	

Seghetti alternativi



	STEB 65 QUICK	STE 100 QUICK	STEB 100 QUICK
Potenza nom. ass.	450 W	710 W	710 W
Prof. taglio: legno/acciaio/ metalli non ferrosi	65/6/18 mm	100/10/25 mm	100/10/25 mm
No. corse a vuoto	600 - 3.000 /min	1.000-3.100 /min	1.000-3.100 /min
Peso (senza cavo)	1,9 kg	2 kg	2,1 kg
No.ord.	601030500	601100500	601110500
	€ 111,00	€ 179,00	€ 180,00

Seghe diritte



	SSE 1100	SSEP 1400 MVT
Potenza nom. ass.	1.100 W	1.400 W
No. corse a vuoto	0-2.600 /min	0-2.800 /min
Corsa lama	28 mm	32 mm
Livelli oscillanti	-	3
Peso (senza cavo)	3,9 kg	4,6 kg
No.ord.	606177500	606178500
	€ 218,00	€ 395,00



Seghe circolari

	KS 55 FS	KS 66 FS	KT 66 BL BRUSHLESS	KS 85 FS
Potenza nom. assorbita	1.200 W	1.500 W	1.200 W	2.000 W
Ø lama x foro	160x20 mm	190x30 mm	165x20 mm	235x30 mm
Prof. max taglio 90° / 45°	55/39 mm	66/47 mm	66/43 mm	85/65 mm
Ambito inclinazione lama	0°/+47°	0°/+47°	-1°/+46°	0°/+48°
No. giri a vuoto	5.600 /min	5.000 /min	2.250-5.000 /min	4.500 /min
Peso (senza cavo)	4 kg	4,9 kg	4,9 kg	8,4 kg
No.ord.	600955000	601066500	601166500	601085500
Versione	solo macchina	solo macchina	solo macchina	solo macchina
	€ 177,00	€ 255,00	€ 578,00	€ 400,00
No.ord.		691135000	691219000	691149000
Versione		+ binario FS 160	+ binario FS 160	+ binario FS 160
		€ 337,00	€ 657,00	€ 457,00

Pialla a spessore

DH 330



No.ord. 0200033000
€ 725,00

Spessore / largh. max lavorabile 152 / 330 mm
Prof. di piallata regolabile 0 - 3 mm
Potenza nom. assorbita 1.800 W
Materiale piano di lavoro Alluminio rivestito in acciaio Inox
Dimensioni 579 x 857 x 574 mm
Peso (senza cavo) 35 kg

Pialla a filo e spessore

HC 260 C - 2,2 WNB



No.ord. 0114026000
€ 1.512,00

Spessore / largh. max lavorabile 160 / 260 mm
Prof. di piallata regolabile 0 - 3 mm
Potenza nom. assorbita 2.200 W
Materiale piano di lavoro Alluminio
Dimensioni 1.110 x 620 x 980 mm
Peso (senza cavo) 71 kg

Seghe circolari da banco

TKHS 315 C - 2,0 WNB



No.ord. 0103152000
€ 483,00

Ø lama x foro 315 x 30 mm
Altezza max. di taglio 90°/45° 85 / 60 mm
Potenza nom. assorbita 2.000 W
Largh. taglio max. su guida 290 mm
Max. superficie appoggio 800 x 550 mm
Ambito inclinazione lama 0 - 45°
No. giri a vuoto 2.980 /min
Peso 62 kg

Rifilatore

FM 500-6



No.ord. 601741000
€ 73,00

Potenza nom. assorbita 500 W
No. giri a vuoto 32.000 /min
Apertura pinza di serraggio 6 mm
Peso (senza cavo) 1,3 kg

Pialla

HO 26-82



No.ord. 602682000
€ 203,00

Larghezza piallatura 82 mm
Prof. di piallatura regol. 0-2,6 mm
Potenza nom. ass. 620 W
Peso (senza cavo) 2,7 kg

Multitool

MT 400 Q SET

OIS e Starlock



No.ord. 601406500
€ 265,00

Potenza nom. assorbita 400 W
No. oscillazioni a vuoto 11.000-18.500 /min
Angolo di oscillazione a sx/dx 1,6°
Peso (senza cavo) 1,4 kg

Fresa sverniciatrice

LF 850 S



No.ord. 601049500
€ 336,00

Prof. fresatura 0 - 0,3 mm
Raggio rotazione tagliente 80 mm
Potenza nom. assorb. 850 W
Peso (senza cavo) 2,5 kg

Troncatrici



	KS 216 M	KGS 216 M	KGS 254 M	KGS 305 M	KGS 315 PLUS	KGT 305 M
Ø lama x foro	216 x 30 mm	216 x 30 mm	254 x 30 mm	305 x 30 mm	315 x 30 mm	305 x 30 mm
Capacità di taglio 90°/90°	60 x 120 mm	70 x 305 mm	92 x 305 mm	110 x 305 mm	120 x 320 mm	102 x 150 mm
Capacità di taglio 45°/45°	45 x 80 mm	40 x 215 mm	47 x 215 mm	67 x 215 mm	76 x 223 mm	45 x 115 mm
Regol. piano girevole sx/dx	47 / 47 °	50 / 50 °	50 / 50 °	50 / 60 °	47 / 60 °	52 / 52 °
Inclinazione lama a sx/dx	47 / 2 °	47 / 2 °	47 / 2 °	47 / 47 °	46 / 46°	47 / 2 °
Potenza nominale ass.	1.350 W	1.500 W	1.800 W	2.000 W	2.200 W	1.600 W
Peso	8,7 kg	13,4 kg	16,1 kg	18,6 kg	27,2 kg	22 kg
No.ord.	610216000	613216000	613254000	613305000	0103150000	619004000
	€ 177,00	€ 285,00	€ 413,00	€ 709,00	€ 1.181,00	€ 841,00

Cavalletti mobili

KSU 251

con funzione trolley
→ Lungh. 127 - 250 cm
→ Peso 23 kg

No.ord. 629005000
€ 275,00

KSU 401

con funzione trolley
→ Lungh. 168 - 400 cm
→ Peso 25 kg

No.ord. 629006000
€ 429,00



Seghe circolari da banco

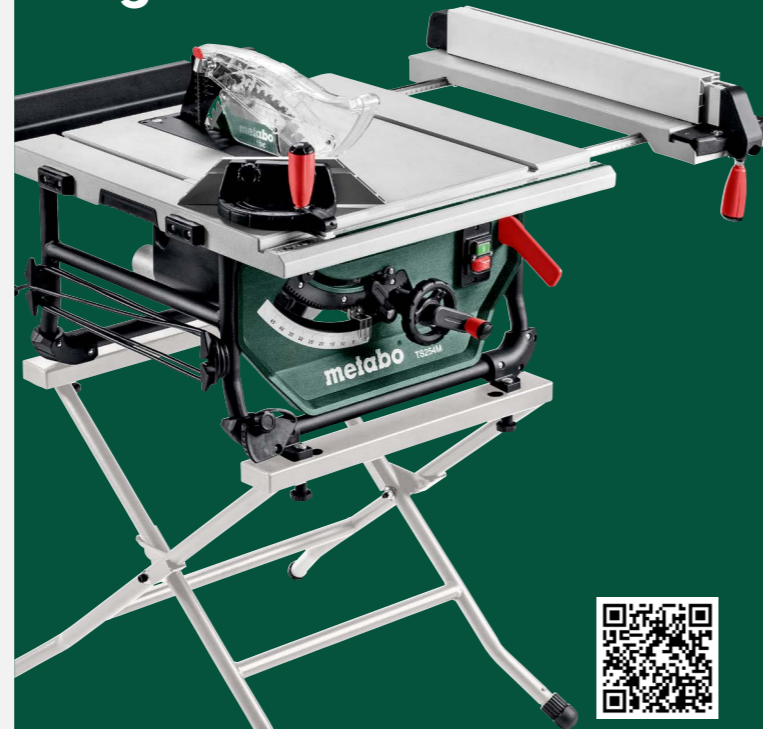

TS 254 M

Ø lama x foro 254 x 30 mm
Altezza max. di taglio 90°/45° 80 / 48 mm
Potenza nom. assorbita 1.500 W
Largh. taglio max. su guida 520 mm
Max. superficie appoggio 880 x 740 mm
Ambito inclinazione lama -1,5° - 46,5°
No. giri a vuoto 4.200 / min
Peso 24,4 kg



OMAGGIO
Cavalletto-basamento TSU

No.ord. 691154000
€ 572,00

Slitta a spinta

TS

→ incluso listello estendibile della battuta
→ elevata scorrevolezza



No.ord. 628900000
€ 142,00

TS 254

Ø lama x foro 254 x 30 mm
Altezza max. di taglio 90°/45° 87 / 54 mm
Potenza nom. assorbita 1.700 W
Largh. taglio max. con guida 630 mm
Max. superficie appoggio 970 x 995 mm
Ambito inclinazione lama -1,5° - 46,5°
No. giri a vuoto 4.200 / min
Peso 33,4 kg



con funzione trolley integrata

No.ord. 600668000
€ 997,00

Sega a nastro

BAS 318



No.ord. 619009000
€ 706,00

Potenza nom. assorbita 900 W
Altezza di taglio 170 mm
Larghezza di passaggio 307 mm
Superf. piano appoggio 560x400 mm
Lunghezza nastro 2.240 mm
Peso 79 kg

Levigatrice orbitale

FSR 200 INTEKIT



PIASTRA
PER PERSIANE

Dimensione piastra **114x102 mm**
Potenza nom. ass. **200 W**
Ø orbita **1,4 mm**
Peso (senza cavo) **1,3 kg**

No.ord. 600066510
€ 166,00

Levigatrice orbitale

SR 2185



Dimensione piastra **92x184 mm**
Potenza nom. ass. **210 W**
Ø orbita **2 mm**
Peso (senza cavo) **1,5 kg**

No.ord. 600441500
€ 123,00

Levigatrice orbitale

SRE 4351 TURBOTEC



Dimensione piastra **114x229 mm**
Potenza nom. ass. **350 W**
Ø orbita **2,2 mm**
Peso (senza cavo) **2,6 kg**

No.ord. 611351000
€ 302,00

Levigatrice roto-orbitale

SXE 3150



Ø platorello **150 mm**
Potenza nom. ass. **310 W**
Ø orbita **3 mm**
Peso (senza cavo) **1,6 kg**

No.ord. 600444000
€ 152,00

Levigatrice roto-orbitale

SXE 450 TURBOTEC



Ø platorello **150 mm**
Potenza nom. ass. **350 W**
Ø orbita **2,8/6,2 mm**
Peso (senza cavo) **2,2 kg**

2 orbite
No.ord. 600129000
€ 260,00

Levigatrici roto-orbitali

BRUSHLESS



Ø platorello **150 mm**
Potenza nom. ass. **350 W**
Peso (senza cavo) **1 kg**

SXE 150-2.5 BL
Ø orbita 2,5 mm
per finitura

No.ord. 615025700
€ 651,00

SXE 150-5.0 BL
Ø orbita 5 mm
per sgrossatura

No.ord. 615050700
€ 651,00

Piano multifunzione

MWB 100

Portata massima **120 kg**
Altezza regolabile **800 - 1.000 mm**
Misure piano tavolo **71 x 96 cm**
Spess. del materiale
del piano del tavolo **20 mm**
Ø fori **20 mm**
Peso **22,1 kg**



+ → morsetti a rilascio rapido
→ raccordi angolari
→ staffe di bloccaggio

No.ord. 626991000
€ 230,00



Coppia di cavalletti da lavoro

MAB 82

Portata max. sing. **590 kg**
Portata max. in coppia **1.180 kg**
Altezza regolabile **615 - 820 mm**
Alloggiamento per
travetti regolabile **0 - 90 mm**
Peso **10,2 kg**



No.ord. 626990000
€ 136,00



Trapani a percussione



	SBE 800-2	SBE 850-2	SBEV 1300-2
Potenza nom. ass.	800 W	850 W	1.300 W
Ø calcestruzzo/acciaio/legno	18/13/40 mm	18/13/40 mm	22/16/40 mm
No. giri max.	0-1.200/0-3.200 /min	0-1.100/0-3.100 /min	0-1.100/0-3.100 /min
Peso (senza cavo)	2,3 kg	2,6 kg	2,8 kg
No.ord.	601744500	600782500	600785500
	€ 136,00	€ 185,00	€ 300,00



Categoria filtraggio polveri

La sigla della macchina contiene una lettera (L, M, H) relativa alla categoria di filtraggio.

Dal 2005 - EN 60335-2-69, Appendice AA (estratto)

Categorie polveri	Max. passaggio polvere	Pericoli / adatti per	Smaltimento
L 	1 %	<ul style="list-style-type: none"> → Ritenzione 99%: → Polveri con valori AGW > 1 mg/m³ → Polveri leggermente pericolose 	-
M 	0,1 %	<ul style="list-style-type: none"> → Ritenzione 99,9%: → Polveri con valori AGW ≥ 0,1 mg/m³ → Polveri mediamente pericolose, ad es. polveri del legno (faggio/quercia) → Polveri minerali classe M 	Smaltimento a basso livello di polvere
H 	0,0005 %	<ul style="list-style-type: none"> → Ritenzione 99,995%: → Polveri con valori AGW ≥ 0,1 mg/m³ → Polveri cancerogene → Polveri con agenti patogeni 	Smaltimento senza polvere



Aspiratori



AS 20 L PC

Pulizia filtro **a pulsante**
 Max. volume d'aria **4.200 l/min**
 Depressione **225 hPa (mbar)**
 Capacità serbatoio **20 l**



No.ord. 602083000

€ 188,00

Sistema di avviamento

START/STOP-SET CORDLESS CONTROL

Tutti gli aspiratori Metabo a cavo sono dotati di un **sistema di avviamento automatico** (eccetto il modello AS 20 L PC).

Se collegati con un utensile a cavo, l'avviamento della macchina corrisponde all'avviamento automatico dell'aspiratore. Per favorire la compatibilità tra questi **aspiratori e macchine a batteria**, Metabo offre un **sistema di collegamento senza fili** per l'attivazione simultanea dell'utensile e dell'aspiratore.

CORDLESSCONTROL



No.ord. 630231000

€ 118,00



ASR 25 L SC

Pulizia filtro **semiautomatica**
 Max. volume d'aria **4.380 l/min**
 Depressione **270 hPa (mbar)**
 Capacità serbatoio **25 l**



No.ord. 602024000

€ 525,00



ASA 20 L PC

Pulizia filtro **a pulsante**
 Max. volume d'aria **4.200 l/min**
 Depressione **225 hPa (mbar)**
 Capacità serbatoio **20 l**



No.ord. 602085000

€ 232,00



ASA 30 L PC

Pulizia filtro **a pulsante**
 Max. volume d'aria **4.200 l/min**
 Depressione **225 hPa (mbar)**
 Capacità serbatoio **30 l**



No.ord. 602086000

€ 266,00



ASR 35 L ACP

Pulizia filtro **automatica**
 Max. volume d'aria **4.380 l/min**
 Depressione **270 hPa (mbar)**
 Capacità serbatoio **35 l**



No.ord. 602057000

€ 624,00



ASR 35 M ACP

Pulizia filtro **automatica**
 Max. volume d'aria **4.380 l/min**
 Depressione **270 hPa (mbar)**
 Capacità serbatoio **35 l**



→ con tubo antistatico

No.ord. 602058000

€ 820,00



ASA 30 M PC

Pulizia filtro **a pulsante**
 Max. volume d'aria **4.200 l/min**
 Depressione **225 hPa (mbar)**
 Capacità serbatoio **30 l**



→ con tubo antistatico

No.ord. 602087000

€ 331,00



ASA 30 H PC

Pulizia filtro **a pulsante**
 Max. volume d'aria **4.200 l/min**
 Depressione **225 hPa (mbar)**
 Capacità serbatoio **30 l**



→ con tubo antistatico

No.ord. 602088000

€ 387,00



ASR 35 H ACP

Pulizia filtro **automatica**
 Max. volume d'aria **4.380 l/min**
 Depressione **270 hPa (mbar)**
 Capacità serbatoio **35 l**



→ con tubo antistatico

No.ord. 602059000

€ 943,00



ASR 50 L SC

Pulizia filtro **semiautomatica**
 Max. volume d'aria **4.380 l/min**
 Depressione **270 hPa (mbar)**
 Capacità serbatoio **50 l**



No.ord. 602034000

€ 608,00

Miscelatori



	mescolare velocemente RWE 1200	mescolare vigorosamente RWEV 1200-2	lavori gravosi e continuativi RWEV 1600-2
Potenza nom. ass.	1.200 W	1.200 W	1.600 W
Velocità meccaniche	1	2	2
Ø max. cestello	120 mm	140 mm	160 mm
Vol. impasto max. consigliato	30 l	50 l	90 l
No. giri a vuoto	0-900 /min	0-300/0-650 /min	0-300/0-650 /min
Peso (senza cavo)	3,4 kg	4,3 kg	4,5 kg
No.ord.	614048000	614049000	614050000
	€ 164,00	€ 207,00	€ 256,00



Scanalatore per muri

MFE 40

Potenza nom. ass. **1.900 W**
 Ø dischi diamantati **125 mm**
 Prof. taglio regolabile **10 - 40 mm**
 Possibili largh. scanalatura **9/15,5/22/28,5/35 mm**
 Peso (senza cavo) **4,6 kg**



→ senza dischi
 No.ord. 604040510
€ 610,00

→ con 2 dischi
 No.ord. 604040500
€ 694,00



Disco diamantato a 1 lama
 art. 628559000

Dischi diamantati

2 lame
 → Ø 125 x 18 x 22,23 mm
 → Largh. scanalatura 20 mm

No.ord. 628298000
€ 165,00



3 lame
 → Ø 125 x 28,5 x 22,23 mm
 → Largh. scanalatura 30 mm

No.ord. 628299000
€ 232,00



Crea tracce, senza costola intermedia

Carter di aspirazione

→ taglio di tegole, beole
 → solo per smerigliatrici Metabo

CED 125 Plus
 → per dischi Ø 125 mm

No.ord. 626731000
€ 187,00



CED 230
 → per dischi Ø 230 mm
 → compatibile con smerigliatrici MVT, prodotte dal 2011 in poi

No.ord. 626752000
€ 242,00



Levigatrice a stelo

LSV 5-225 COMFORT



No.ord. 600136000
€ 971,00

Lungh. regolabile **1,1 - 1,6 - (2,1*) m**
 Potenza nom. ass. **500 W**
 Ø platorello **225 mm**
 Peso (senza cavo) **4,5 kg**

SET LEVIGATRICE A STELO + ASPIRATORE

ASR 35L ACP



→ 25 fogli abrasivi P 120
 → tubo antistatico
 → tubo standard
 No.ord. 690886530
€ 1.643,00

*prolunga optional

Fresatrice per risanamenti

RFEV 19-125 RT

Ø testa fresante/disco **125 mm**
 Potenza nom. ass. **1.900 W**
 No. giri max. a vuoto **750-3.100 /min**
 Peso (senza cavo) **3,8 kg**

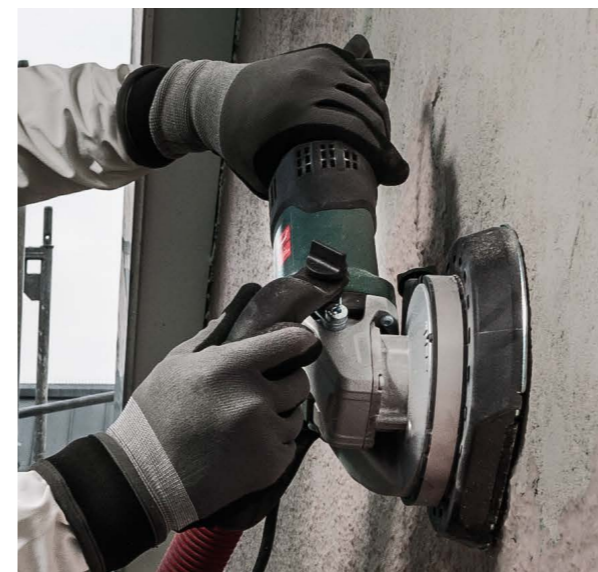

Testa fresante con denti a punta
 art. 628218000

→ con testa fresante
 No.ord. 603826710
€ 741,00

Levigatrice per risanamenti

RSEV 19-125 RT

Ø testa fresante/disco **125 mm**
 Potenza nom. ass. **1.900 W**
 No. giri max. a vuoto **3.800-8.200 /min**
 Peso (senza cavo) **3,5 kg**



→ senza mola
 No.ord. 603825700
€ 472,00

→ con mola
 No.ord. 603825710
€ 646,00



Mola a tazza diamantata "professional" per calcestruzzo
 art. 628205000

SET LEVIGATRICE PER RISANAMENTI + ASPIRATORE

ASR 35 L ACP



→ con mola
 No.ord. 691000000
€ 1.093,00

Levigatrice per risanamenti

RSEV 17-125

Ø mola a tazza **125 mm**
 Potenza nom. ass. **1.700 W**
 No. giri max. a vuoto **2.800-9.600 /min**
 Peso (senza cavo) **2,7 kg**



Mola a tazza diamantata "classic" per calcestruzzo
 art. 628209000

→ con mola
 No.ord. 603829510
€ 491,00



Mr Metabo il tuo nuovo assistente digitale!

Ciao, sono Mr Metabo!

Sarò felice di rispondere alle tue domande su prodotti, servizi Metabo e molto altro ancora!

Se non ci siamo ancora conosciuti, scansiona il QrCode e inizia a chattare con me su Whatsapp in qualsiasi momento della giornata quando vuoi e dove vuoi!



Massima efficienza con i servizi Metabo.



Estendi gratuitamente la garanzia fino a 3 anni.

Con una semplice registrazione sul nostro sito www.metabo-service.com, entro 4 settimane dalla data d'acquisto dell'utensile, potrai accedere a questo servizio gratuito su tutti gli utensili a cavo e a batteria Metabo.



36 mesi di assistenza gratuita sui martelli.

Acquistando un martello SDS-max Metabo, tutti i costi di riparazione sono completamente coperti. Registrando il prodotto su www.metabo-martelli.it, entro 4 settimane dalla data d'acquisto, usufruirai fino a 36 mesi del servizio gratuito di riparazione, anche per problemi di usura.



Durata di 3 anni	✓	✓
Garanzia sul materiale e sui vizi di produzione	✓	
Batteria e caricabatteria inclusi**	✓	✓
Riparazioni gratuite nei casi di usura		✓

**senza previa registrazione

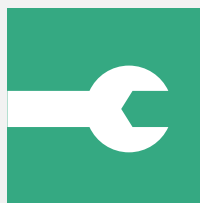

Assistenza e riparazioni.

- Con il nostro sistema Smart Service* non perdi tempo:
- Hai a disposizione un LISTINO A COSTI FISSI che puoi consultare online per conoscere i costi di riparazione
- Nessuna attesa grazie ai costi fissi: i tempi di gestione sono ancora più celeri
- Revisione totale e certificata dai nostri tecnici esperti
- 6 mesi di garanzia su tutta la macchina

*solo per i centri di assistenza che aderiscono all'iniziativa

Seguici sui nostri social



metabo_it



Seguici sul profilo Ig [metabo_it](https://www.instagram.com/metabo_it)



metabo